

**PL Światło** to zjawisko tak oczywiste w naszym otoczeniu, że zauważamy je dopiero wtedy gdy go nagle zabraknie. Na co dzień bezwiednie obcujemy z przeróżnymi jego źródłami. Do już istniejących dołącza światło LED.

W naszym życiu te elementy oświetleniowe funkcjonują od momentu ekspansji na rynek nowoczesnych sprzętów elektronicznych. Teraz dynamicznie rośnie zainteresowanie diodami, jako źródłem światła dla innych dziedzin. Światło LED bardzo dobrze nadaje się do podświetleń i oświetleń. Led charakteryzują się bardzo małą energochłonnością. Posiadamy w ofercie diody, które pobierają tylko 0,08 W na punkt świetlny. Zatem zakup LED szybko się zwraca. Są bardzo żywotne. Inną wielką ich zaletą są niewielkie gabaryty. Używane już powszechnie inne źródła światła sztuczne, są wyposażane w elementy lub systemy zwane oprawami oświetleniowymi. LED dotąd nie posiadały opraw będących wygodnym i uniwersalnym systemem, łączącym je z innymi elementami i technologiami z poza dziedziny elektroniki. Oto znacząca przyczyna powodująca trudność w ich powszechnym stosowaniu.

W komórce projektowej firmy KLUŚ, w roku 2006, opracowano i wdrożono do produkcji system opraw - profili, umożliwiający łatwe projektowanie i stosowanie małowymiarowych źródeł światła led. To opracowanie z pewnością ułatwi i upowszechni możliwości realizacyjne wobec zapotrzebowania na małowymiarowe źródła światła. Oprawy - profile do źródeł światła typu led, służą do mocowania tego typu oświetlenia w takich dziedzinach jak : meblarstwo, architektura wnętrz, scenografia, reklama, wzornictwo użytkowe, wystawiennictwo ( ekspozycje sklepowe, muzealne, targowe itp. )

Oprawy - profile oznaczone symbolem MDF, wykonane są z materiału MDF, z przeznaczeniem do zastosowań wewnątrznych. Nie mogą być poddawane permanentnemu działaniu wilgoci. Idealnie nadają się do stosowania w meblarstwie, wystawiennictwie, scenografii itp.

Oprawy - profile oznaczone symbolem ALU, wykonane są z aluminium, z przeznaczeniem do stosowania również w warunkach zewnętrznych.

**DE Licht** ist für unser Leben so gewöhnlich, dass wir es nur realisieren, wenn es verschwindet. Wir sind jeden Tag verschiedenen Lichtquellen ausgesetzt. LED ist heute eine derart neue Lichtquelle, dass wir es neu ins Sortiment / auf die Liste aufgenommen haben.

Dioden wurden im Markt eingeführt seit der Ausbreitung von modernen elektronischen Geräten. LED ist sogar populärer und wird seit kurzem als sehr wichtige Lichtquelle für die gesamte Industrie angesehen. LED dient als Lichtquelle zur Beleuchtung. LED Licht benötigt wenig Energie. Zum Beispiel offerieren wir Dioden, welche weniger als 0,08 W pro Leuchtmittel / Beleuchtungspunkt benötigt. Mit anderen Worten, LED Licht zahlt sich schon nach kurzer Zeit aus. Weitere Vorteile von LED Licht sind die lange Lebensdauer und der geringe Platzbedarf der kleinen Leuchtmittel.

Die Eigenschaften von LED unterscheiden sich zudem von den anderen Lichtquellen. Wir waren überrascht, dass LED Licht bisher nicht populär war und sich nicht schon früher neben elektronischen auch in industriellen Applikationen durchgesetzt hat. Die gängigen alten Lichtquellen sind mit Beleuchtungskörpern ausgestattet. Infolgedessen können sie vielseitig eingesetzt werden. LED hingegen hatte bisher keine einfachen und universell einsetzbaren Beleuchtungskörper und -Systeme, was deren Einsatz nebst den üblichen elektronischen Einrichtungen schwierig machte.

Das Team der KLUŚ Company entwickelte und produzierte seit 2006 neue LED Licht- Einrichtungssysteme. Diese neuen Systeme werden zunehmend populär und kommen vermehrt als Beleuchtungslösungen für Geschäftsgebäuden zum Einsatz.

LED Leucht-Profile sind so entwickelt worden, dass sie in Indoor (Gebäuden) oder Outdoor (unter freiem Himmel) montiert werden können.

Indoor-Anwendungen/Applikationen:

für Innenarchitektur-Beleuchtungslösungen, für akzentuierte- dekorative- oder Grundbeleuchtung, für Möbel-, Küchen- oder Ladenbau, Gastronomie Bereich, Industrie-Design, Ausstellungen (Shop, Museum) etc.

Outdoor-Anwendungen/Applikationen:

für Bürgersteige/Trottoirs, Seiten-/Hauszugänge, Kommunikationswege, Fahrradwege, Strassen, Parkplatzbeleuchtungen, Landschafts-/Gartenbeleuchtungen, Swimmingpool, Gebäude-/ Fassaden- beleuchtung, etc.

**EN Light** is such a common element in our life that we do not notice it until it disappears. Everyday we are exposed to all types of sources of light. LEDs have become a relatively new source that has been added to the list.

Diodes have been introduced to the market since the expansion of modern electronic devices. LED became more and more popular and nowadays are considered to be an important source of light for other industries. LEDs function as a lighting or illumination source. They are very energy efficient. For example we offer diodes that use as little as 0,08 W for each lighting point. Therefore, purchase of LED pays for itself within a very short period of time. Other advantages are their long lifespan and small dimensions.

LED's features distinguish them from other sources of light. We were surprised that they were not used or implemented earlier in a wide range of other industrial applications besides electronics. Commonly used old sources of light are equipped with light fixtures. As a result they can be used in any desired areas. LEDs did not have an easy and universal fixture system that made it difficult to apply this source of lighting anywhere else but electronic devices.

KLUŚ Company team developed and manufactured since 2006 new LED light fixture systems profiles. The new system will facilitate and popularize a number of applications that require compact lighting solutions. LED profiles are designed to be mounted indoors and outdoors.

Indoor applications: interior design, architecture, furniture, scenography, advertisement, industrial design, exhibits (shop displays, museum exhibits) etc.

Outdoor applications: different types of pavements, sidewalk surfaces, communication routes, bike lanes, driveways, parking lots, construction, landscape architecture ( gardens, road line marking, swimming pools, building facades) etc.

distributor



KLUŚ

KLUŚ

**Sales Manager:**

adam@klus.com.pl  
+ 48 603 606 780

**Customer Service:**

marek@klus.com.pl

**Place an Order:**

zamowienia@klus.com.pl  
(Ph./fax.) + 48 22 757 40 51

**www.KlusDesign.eu**

05-502 Piaseczno - Kamionka  
ul. Świerkowa 6  
NIP: PL 123-000-58-69  
POLAND

## Profile LED

akcesoria  
lampy LED

## LED Extrusions

accessories  
LED Lamps



### dom bez żarówki Haus ohne Glühbirne House without bulbs

Budynek zrealizowany przez Firmę Kluś, w całości oświetlony LED. Ponad 50 przykładów zastosowania oświetlenia LED w oprawach Kluś.

LED - Licht beleuchtetes Gebäude. Über 50 Anwendungsbeispiele mit LED in Klus Profilfassungen.

House lit exclusively with LEDs. Over 50 different examples of LED lighting applications in Klus LED fixtures.

KLUŚ

- Firma Kluś jest właścicielem patentów swoich rozwiązań na terenie Europy oraz Stanów Zjednoczonych.
  - Die Firma Klus ist der Patentbesitzer eigener Lösungen für die Europa und USA.
  - Klus products are proprietary and protected under U.S. and foreign patent laws.
- © Copyright 2006. All rights reserved.



S.Klus<sup>®</sup>  
1970  
concept  
design  
production

profile LED, akcesoria  
LED Profile, Zubehör  
LED profiles, accessories

**11** MICRO - ALU



**15** PDS 4 - ALU



**19** MICRO - K



**23** PDS 4 - K



**27** PDS - O



**31** 45 - ALU



**35** HR - ALU



**39** HR - LINE



**45** PAC - ALU  
NOWOŚĆ / NEUHEIT / NEW



**49** STOS - ALU  
NOWOŚĆ / NEUHEIT / NEW



**53** TRIADA  
NOWOŚĆ / NEUHEIT / NEW



**55** TRIADA - K  
NOWOŚĆ / NEUHEIT / NEW



**57** EX - ALU



**63** PDS (MDF)



**67** 45 (MDF)



**71** STOS (MDF)



**75** PAC (MDF)



**79** EXPOZYTOR 2,3



oprawy oświetleniowe LED / akcesoria  
LED Beleuchtungsfassungen / Zubehör  
LED lighting fixtures / accessories

**81** ZAŚLEPKI PRZEWODNIKOWE (ZDJĘCIA)  
ADAPTER MIT STROMVERSORGUNG (PHOTOS)  
ELECTRICITY CONDUCTIVE END CAP (PHOTOS)



**84** ZAŚLEPKI (ZDJĘCIA) / ENDKAPPEN (PHOTOS) /  
END CAPS (PHOTOS)



**85** MOCOWNIKI (ZDJĘCIA) / BEFESTIGER (PHOTOS) /  
MOUNTING BRACKET (PHOTOS)



**87** OSŁONKA - S  
ABDECKUNG - S  
COVER - S  
NOWOŚĆ / NEUHEIT / NEW



**89** MICRO WŁĄCZNIK  
MICRO EINSCHALTER  
MICRO SWITCH  
**12 / 24 V** NOWOŚĆ / NEUHEIT / NEW



**93** OPRAWA OŚWIETLENIOWA MICRO  
MICRO FASSUNG  
MICRO LIGHT FIXTURE



**97** LAMPA DO BLATU PDS-O  
PDS-O LEUCHTE FÜR DIE PLATTE  
PDS-O COUNTERTOP LAMP



**99** LAMPA WISZĄCA PDS-O-L ( KARTON-GIPS )  
PDS-O-L PENDELLEUCHTE ( KARTON-GIPS )  
PDS-O-L HANGING LAMP ( DRYWALL )



**101** KINKIET LINKOWY - do montażu sufitowo (karton - gips) ściennego  
PENDELLEUCHTE, für Karton - Gips Decke und Wandmontage  
WALL - CEILING ( DRYWALL ) SCONCE



**103** KINKIET LINKOWY do montażu ściennego - zasilanie podtynkowe  
PENDELLEUCHTE, für Wandmontage - Stromversorgung unter Putz  
WALL SCONCE - power inside the plaster wall  
NOWOŚĆ / NEUHEIT / NEW



**105** LAMPA PATYK  
LED BELEUCHTUNGSFASSUNG - PATYK  
LED LIGHT FIXTURE - PATYK  
NOWOŚĆ / NEUHEIT / NEW



**107** PARTNERZY FIRMY KLUS  
KLUS PARTNERS



Sales Manager:  
adam@klus.com.pl  
+ 48 603 606 780  
Customer Service:  
marek@klus.com.pl

Place an Order:  
zamowienia@klus.com.pl  
(Ph./fax.) + 48 22 757 40 51

www.KlusDesign.eu  
05-502 Piaseczno - Kamionka  
ul. Świerkowa 6  
NIP: PL 123-000-58-69  
POLAND



# LED lighting system

www.KlusDesign.eu

**PL** W komórce projektowej firmy KLUŚ, w roku 2006 opracowano i wdrożono do produkcji system opraw – profili umożliwiający łatwe projektowanie i stosowanie małogabarytowych źródeł światła LED. To opracowanie ułatwiło i upowszechniło możliwości realizacyjne wobec zapotrzebowania na małogabarytowe źródła światła. Oprawy – profile do źródeł światła LED, służą do mocowania tego typu oświetlenia dla takich dziedzin jak meblarstwo, architektura, scenografia, reklama, wzornictwo użytkowe, wystawiennictwo, (ekspozycje sklepowe, muzealne, targowe itp.) Rozwiązania opraw liniowych KLUŚ wytyczyły standardy w tej dziedzinie i znajdują dzisiaj wielu naśladowców. W firmie KLUŚ trwają stale prace nad rozwojem i udoskonalaniem rozwiązań dla opraw światła LED.

W roku 2009 firma opracowała, sfinansowała i zbudowała pierwszy budynek w całości oświetlony światłem LED w znaczeniu oświetlenia funkcjonalnego – zwany „Domem bez żarówek”. Światło LED to duża oszczędność energii, co właściwie wpisuje je w światowe programy ochrony środowiska.

**DE** In der Projektteilung der Firma Klus hat man 2006 ein System der Fassungsprofile entwickelt und in die Produktion eingeführt, welches ein leichtes Entwerfen und Anwendung der kleindimensionalen LED-Lichtquellen ermöglicht. Diese Entwicklung hat die Ausführungsmöglichkeiten im Hintergrund des Bedarfs für kleindimensionale Lichtquellen erleichtert und erweitert. Die Fassungsprofile für LED-Lichtquellen dienen zur Befestigung der Beleuchtung dieser Art in solchen Branchen, wie: Möbelgeschäft, Architektur, Szenografie, Werbung, Industriedesign, Ausstellungsbranche (Ausstellungen in den Läden, Museen, während der Messen usw.). Die Lösungen der linearen Fassungen von KLUŚ haben in diesem Bereich Standards gesetzt und sie finden heute viele Nachahmer. In der Firma KLUŚ dauern kontinuierliche Arbeiten an der Entwicklung und der Verbesserung der Lösungen für LED-Lichtquellen. 2009 hat die Firma das erste Gebäude, das in vollem Umfang mit LED-Licht in der Bedeutung der funktionellen Beleuchtung beleuchtet wurde, entwickelt, finanziert und gebaut, das als „Haus ohne Glühbirnen“ genannt wurde. Das LED-Licht bedeutet große Energieersparnisse, wodurch sie entsprechend in Weltprogramme des Umweltschutzes hineingefügt werden.

**EN** In 2006 KLUŚ Company team developed and manufactured a new fixture system – profiles. The new lighting system facilitated and popularized number of applications that require compact lighting solutions. LED profiles are designed to be mounted into elements applied in: interior design, architecture, furniture, scenography, advertisement, industrial design, exhibits (shop displays, museum exhibits etc.)

KLUŚ Company continuously develops and improves new LED lighting system solutions.

In 2009 the company designed, financed and built first building that is lit exclusively with LEDs – so called “House without bulbs”. LED lighting is highly energy efficient what qualifies it for recognition as environment friendly product under the Environment Protection Programs.



ocynk  
verzinkt  
zinc

chrom mat  
Chrom matt  
Matte chrome

MOCOWNIK  
BEFESTIGER  
MOUNTING BRACKET

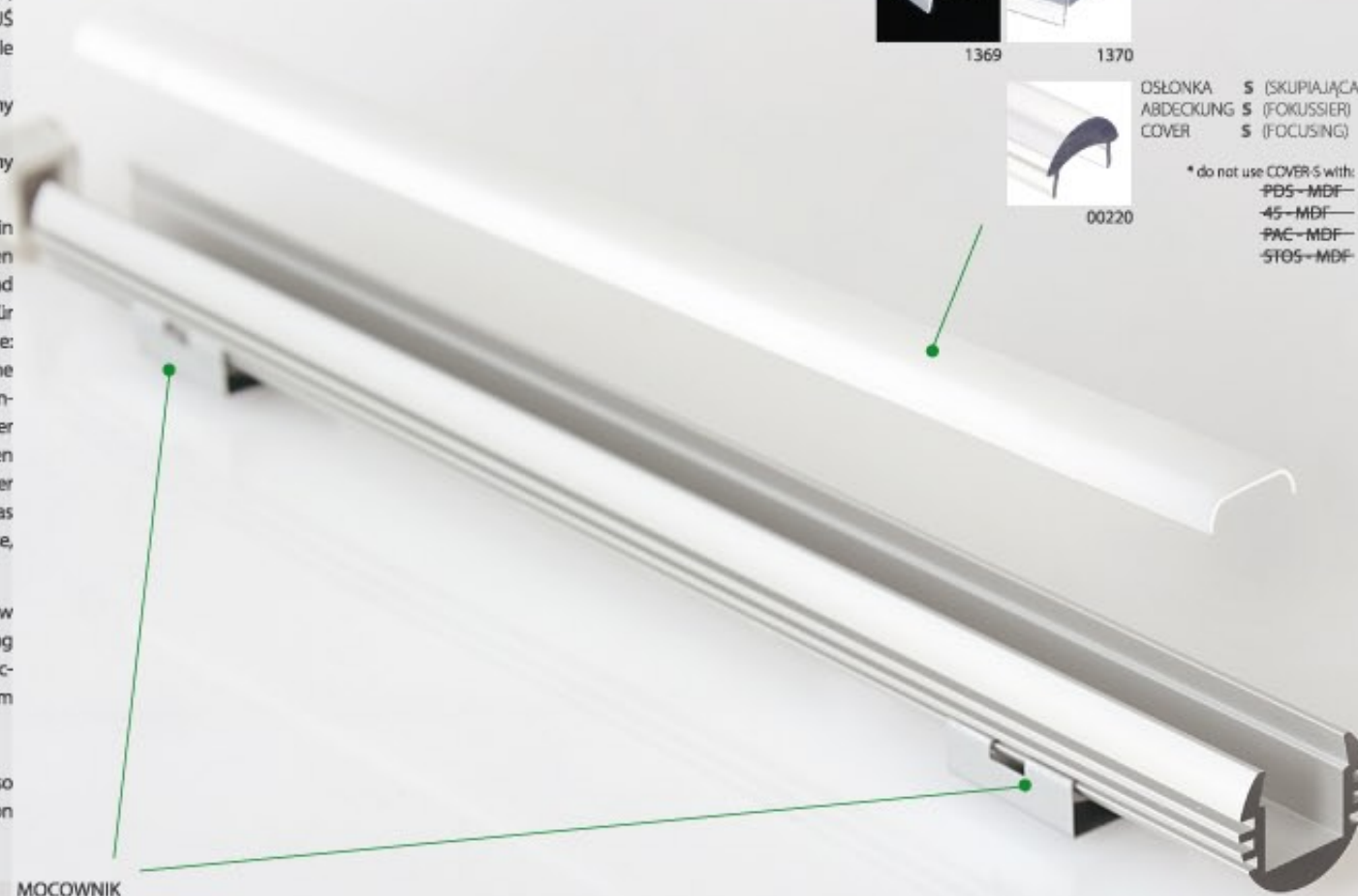

ZAŚLEPKA Z OTWOREM  
PROFILBLLENDE MIT KABELAUSGANG  
END CAP WITH HOLE

ZAŚLEPKA PRZEWODNIKOWA  
ADAPTER MIT STROMVERSORGUNG  
ELECTRICITY CONDUCTIVE END CAP

ZAŚLEPKA  
ENDKAPPE  
END CAP

MICRO - ALU  
PDS 4 - ALU  
MICRO - K  
PDS 4 - K  
PDS - O  
45 - ALU  
PDS (MDF)  
45 (MDF)  
PAC (MDF)  
STOS (MDF)



OSŁONKA  
ABDECKUNG  
COVER

OSŁONKA  
ABDECKUNG  
COVER

OSŁONKA  
ABDECKUNG  
COVER

\* do not use COVER-S with:  
-PDS-MDF-  
-45-MDF-  
-PAC-MDF-  
-STOS-MDF-

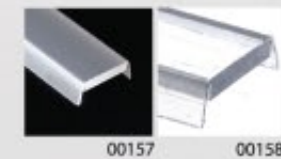

OSŁONKA  
ABDECKUNG  
COVER

OSŁONKA  
ABDECKUNG  
COVER

PAC - ALU  
STOS - ALU  
TRIADA - K



PDS 4 - ALU



KLUS.



PDS 4 - K  
LED profile









Power Consumption : stair railing 7 W, stairs 30 W



PDS 4 - ALU



MICRO - ALU

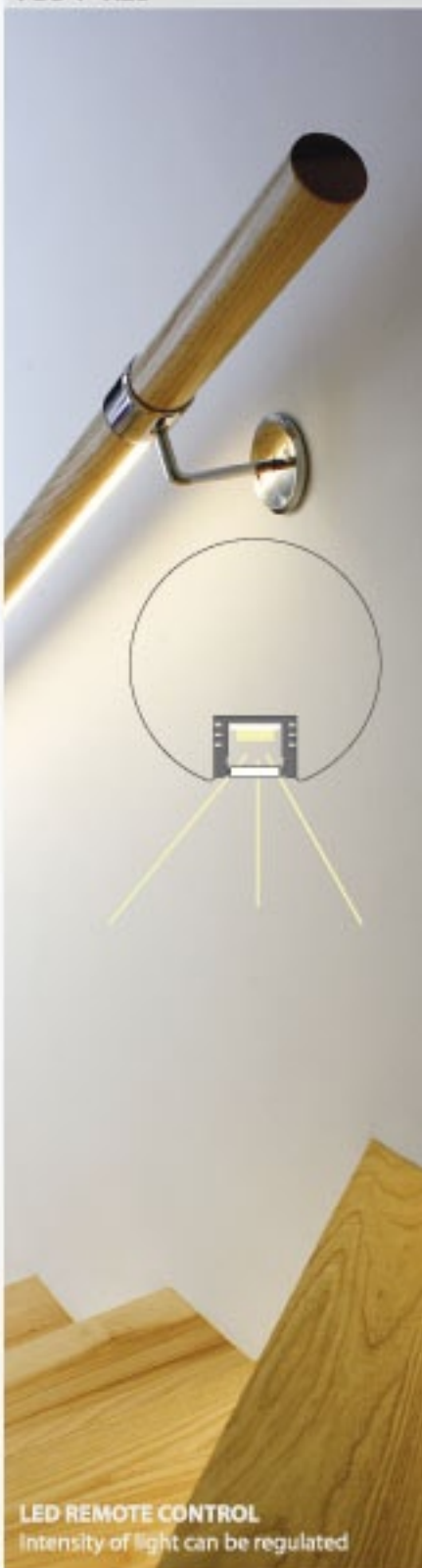

**LED REMOTE CONTROL**  
Intensity of light can be regulated



LED profiles

## MICRO - ALU profile

Power Consumption : **kitchen counter lighting 20W**

LED REMOTE CONTROL

Intensity of light can be regulated

application

6 mm  
(0.2°)

15,2 mm  
(0.6°)





MICRO - ALU PROFIL	długość Länge length	wykończenie powierzchni Oberflächenveredelung surface finishing	numer artykułu Artikelnummer article number
	1m (standard) 2m (standard) 2 - 6m (na specjalne zamówienie / spezielle Bestellung / special order)	nieanodowany (surowe aluminium) nicht eloxiert (Roh - Aluminium) non anodized (raw - aluminum)	81888
		anodowany eloxiert anodized	81888ANCOA

OSŁONKA - K ABDECKUNG - K COVER - K	długość Länge length	osłonka Abdeckung cover	opis Beschreibung description	numer artykułu Artikelnummer article number
	1m 2m	mleczna matt frosted	70 % przezroczystości, bardziej elastyczna 70 % transparent, mehr elastisch 70 % transparent, more flexible	1547
		przezroczysta klar transparent	98 % przezroczystości, bardziej elastyczna 98 % transparent, mehr elastisch 98 % transparent, more flexible	1548

\* OSŁONKA - K / ABDECKUNG - K / COVER - K: bardzo łatwa w montażu, „na klik” / sehr einfach in der Montage (just click!) / very easy to assemble (just click!)

OSŁONKA HS ABDECKUNG HS COVER HS	długość Länge length	osłonka Abdeckung cover	opis Beschreibung description	numer artykułu Artikelnummer article number
	1m 2m	mleczna matt frosted	70 % przezroczystości, bardziej sztywna, idealnie płaska 70 % transparent, mehr steif, perfekt flach 70 % transparent, more rigid, perfectly flat	1369
		przezroczysta klar transparent	96 % przezroczystości, bardziej sztywna, idealnie płaska 96 % transparent, mehr steif, perfekt flach 96 % transparent, more rigid, perfectly flat	1370

\* OSŁONKA HS / ABDECKUNG HS / COVER HS - nadaje się znakomicie dla opraw, które są poddane drganiom / eignet sich hervorragend für die Fassungen, die Schwingungen ausgesetzt werden / is highly suitable for fixtures that are exposed to vibrations

OSŁONKA - S ABDECKUNG - S COVER - S	długość Länge length	osłonka Abdeckung cover	opis Beschreibung description	numer artykułu Artikelnummer article number
	1m 2m	przezroczysta klar transparent	osłonka skupiająca światło Abdeckung zur Lichtkonzentration Light Focusing Cover	00220

ZASŁEPKI ENDKAPPEN END CAPS				numer artykułu Artikelnummer article number
	zasłepka Endkappe PCV end cap PCV			1058
	zasłepka z otworem Endkappe PCV mit Kabelausgang end cap PCV with hole			1060
	zasłepka przewodnikowa Adapter mit Stromversorgung electricity conductive end cap			1443

MOCOWNIKI BEFESTIGER MOUNTING BRACKETS	wykończenie powierzchni Oberflächenveredelung surface finishing	numer artykułu Artikelnummer article number
	ocynk verzinkt zinc	1072
	chrom mat Chrom matt chrome matt	1345

## PL

**Przeznaczenie:**

- dla oświetlenia typu LED, na paskach miękkich do 10,8 mm szer.
- do zastosowań wewnętrznych: architektura wnętrz, meblarstwo ( małe przekroje płyt, zabudowy, kuchnie, meble ), schody, wystawiennictwo ( ekspozyty ), scenografia, reklama, hotele, oświetlenie stanowisk pracy ( trudno dostępne - zacienione miejsca )
- do zastosowań zewnętrznych ( możliwość uzyskania poziomu szczelności IP 65 )

**Opis produktu:**

Mocowanie :	mocowniki ; taśma dwustronnie klejąca ( akcesoria )
Zakończenie profilu :	zaślepka z tworzywa sztucznego ( akcesoria )
Certyfikat / Patent :	CE, wzór chroniony

**Zalety:**

małe rozmiary ( profil MICRO - ALU: zaledwie 6 mm wysokości ) pozwalają na ukrycie oprawy w ściankach mebla o bardzo małych przekrojach, łatwy montaż, niska waga, dobre oddawanie ciepła, profil przyjazny środowisku

## DE

**Anwendung:**

- für LED Beleuchtung, mit flex-Bändern bis 10,8 mm Breite
- Beleuchtung von Innenräumen, Akzentbeleuchtung, dekorative Beleuchtung, Möbelschreiner ( kleine Plattenschnitte, Nischen, Küchen, Möbel ), Treppen, Messen, Bühnendekoration, Werbung, Hotels, Beleuchtung des Arbeitsplatzes
- Aussenbeleuchtung von verschiedener Objekte ( Schutzklasse IP65 möglich )

**Produktbeschreibung:**

Befestigung:	Befestiger ( Montageklammer ); wärmebeständiges Doppelklebeband für einfache Montage ( optionales Zubehör )
Abschlusskappe:	Endkappen aus Kunststoff mit oder ohne Kabelausgang ( optionales Zubehör )
Zertifikat / Patent:	CE, geschütztes Profil

**Vorteile:**

Klein in der Vermassung ( MICRO - ALU Profil: nur 6mm in der Höhe ), ermöglicht sauberes und bündiges Einbetten des Profils in Möbelwänden durch geringe Nutentiefe, gute Wärmeabgabe, einfache Montage, leichtes Profil, umweltfreundlich

\* Die Angaben in unseren Flyer entsprechen dem Stand bei Drucklegung, sind unverbindlich und sollen ausschliesslich Informationszwecken dienen. Wir behalten uns vor, jederzeit Änderungen an unseren Produkten vorzunehmen.

EN

**Applications :**

- for flexible or hard LED strips up to 10.8 mm wide
- Indoor: interior design, furniture ( kitchen cabinets, closets, thin furniture elements ), stairs, exhibitors, scenography, advertisement, hotels, work stations, ( hardly accessible – shaded spots )
- outdoor ( IP 65 waterproof level can be achieved )

**Product Description :**

Mounting:	mounting brackets, double sided mounting tape ( accessories )
Ending Element:	plastic end cap, ( accessories )
Certificate / Patent:	CE, Patent rights

**Advantages :**

small dimensions ( MICRO - ALU profile: just 6mm ( 0.2" ) high ), profile can fit slim design and thin furniture pieces, lightweight, easily release heat, environment friendly

---

\* We reserve the right to change and modify our products.



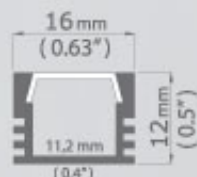

PDS4 - ALU PROFIL	długość Länge length	wykończenie powierzchni Oberflächenveredelung surface finishing	numer artykułu Artikelnummer article number	
	1m (standard)	nleakodowany (surowe aluminium)	B1718	
	2m (standard) 2 - 6m (na specjalne zamówienie / spezielle Bestellung / special order)	nieanodowany (surowe aluminium) nicht eloxiert (Roh - Aluminium) non anodized (raw - aluminium)		
		anodowany eloxiert anodized	B1718ANODA	
OSŁONKA - K ABDECKUNG - K COVER - K	długość Länge length	osłonka Abdeckung cover	opis Beschreibung description	numer artykułu Artikelnummer article number
	1m 2m	mleczna matt frosted	70 % przezroczystości, bardziej elastyczna 70 % transparent, mehr elastisch 70 % transparent, more flexible	1547
		przezroczysta klar transparent	98 % przezroczystości, bardziej elastyczna 98 % transparent, mehr elastisch 98 % transparent, more flexible	1548
* OSŁONKA - K / ABDECKUNG - K / COVER - K : bardzo łatwa w montażu „na klik” / sehr einfach in der Montage (just click!) / very easy to assemble (just click!)				
OSŁONKA HS ABDECKUNG HS COVER HS	długość Länge length	osłonka Abdeckung cover	opis Beschreibung description	numer artykułu Artikelnummer article number
	1m 2m	mleczna matt frosted	70 % przezroczystości, bardziej sztywna, idealnie płaska 70 % transparent, mehr steif, perfekt flach 70 % transparent, more rigid, perfectly flat	1369
		przezroczysta klar transparent	96 % przezroczystości, bardziej sztywna, idealnie płaska 96 % transparent, mehr steif, perfekt flach 96 % transparent, more rigid, perfectly flat	1370
* OSŁONKA HS / ABDECKUNG HS / COVER HS - nadaje się znakomicie dla opraw, które są poddane drganiom / eignet sich hervorragend für die Fassungen, die Schwingungen ausgesetzt werden / is highly suitable for fixtures that are exposed to vibrations				
OSŁONKA - S ABDECKUNG - S COVER - S	długość Länge length	osłonka Abdeckung cover	opis Beschreibung description	numer artykułu Artikelnummer article number
	1m 2m	przezroczysta klar transparent	osłonka skupiająca światło Abdeckung zur Lichtkonzentration Light Focusing Cover	00220
ZASŁEPKI ENDKAPPEN END CAPS				numer artykułu Artikelnummer article number
	zasłepka Endkappe PCV end cap PCV			1056
	zasłepka z otworem Endkappe PCV mit Kabelausgang end cap PCV with hole			1057
	zasłepka przewodnikowa Adapter mit Stromversorgung electricity conductive end cap			1407

MOCOWNIKI BEFESTIGER MOUNTING BRACKETS	wykończenie powierzchni Oberflächenveredelung surface finishing	numer artykułu Artikelnummer article number
 ( page 73 )	ocynk verzinkt zinc	1072
	chrom mat Chrom matt chrome matt	1345

## PL

**Przeznaczenie:**

- dla oświetlenia typu LED, na paskach miękkich do 10,8 mm szer.
- do zastosowań wewnętrznych: architektura wnętrz, meblarstwo ( małe przekroje płyt, zabudowy, kuchnie, meble ), schody, wystawiennictwo ( ekspozytory ), scenografia, reklama, hotele, oświetlenie stanowisk pracy ( trudno dostępne - zacienione miejsca )
- do zastosowań zewnętrznych ( możliwość uzyskania poziomu szczelności IP 65 )

**Opis produktu:**

Mocowanie :	mocowniki ; taśma dwustronnie klejąca ( akcesoria )
Zakończenie profilu :	zaślepka z tworzywa sztucznego ( akcesoria )
Certyfikat / Patent :	CE, wzór chroniony

**Zalety:**

małe rozmiary pozwalają na ukrycie oprawy w ściankach mebla o bardzo małych przekrojach, łatwy montaż, niska waga, dobre oddawanie ciepła, profil przyjazny środowisku

## DE

**Anwendung:**

- für LED Beleuchtung, mit flex-Bändern bis 10,8 mm Breite
- Beleuchtung von Innenräumen, Akzentbeleuchtung, dekorative Beleuchtung, Möbelschreiner ( kleine Plattenschnitte, Nischen, Küchen, Möbel ), Treppen, Messen, Bühnendekoration, Werbung, Hotels, Beleuchtung des Arbeitsplatzes
- Aussenbeleuchtung von verschiedener Objekte ( Schutzklasse IP65 möglich )

**Produktbeschreibung:**

Befestigung:	Befestiger ( Montageklammer ); wärmebeständiges Doppelklebeband für einfache Montage ( optionales Zubehör )
Abschlusskappe:	Endkappen aus Kunststoff mit oder ohne Kabelausgang ( optionales Zubehör )
Zertifikat / Patent:	CE, geschütztes Profil

**Vorteile:**

Klein in der Verfassung ermöglicht sauberes und bündiges Einbetten des Profils in Möbelwänden durch geringe Nutentiefe, gute Wärmeabgabe, einfache Montage, leichtes Profil, umweltfreundlich

\* Die Angaben in unseren Flyer entsprechen dem Stand bei Drucklegung, sind unverbindlich und sollen ausschliesslich Informationszwecken dienen. Wir behalten uns vor, jederzeit Änderungen an unseren Produkten vorzunehmen.



EN

**Applications :**

- for flexible or hard LED strips up to 10.8 mm wide
- Indoor: interior design, furniture ( kitchen cabinets, closets, thin furniture elements ), stairs, exhibitors, scenography, advertisement, hotels, work stations, ( hardly accessible – shaded spots )
- outdoor ( IP 65 waterproof level can be achieved )

**Product Description :**

Mounting:	mounting brackets, double sided mounting tape ( accessories )
Ending Element:	plastic end cap, ( accessories )
Certificate / Patent:	CE, Patent rights

**Advantages :**

small dimensions profile can fit slim design and thin furniture pieces, lightweight, easily release heat, environment friendly

\* We reserve the right to change and modify our products.

**PDS 4 - ALU Profil**  
/ w suficie (karton gips)  
/ in die Karton - Gips Decke  
/ in a drywall ceiling



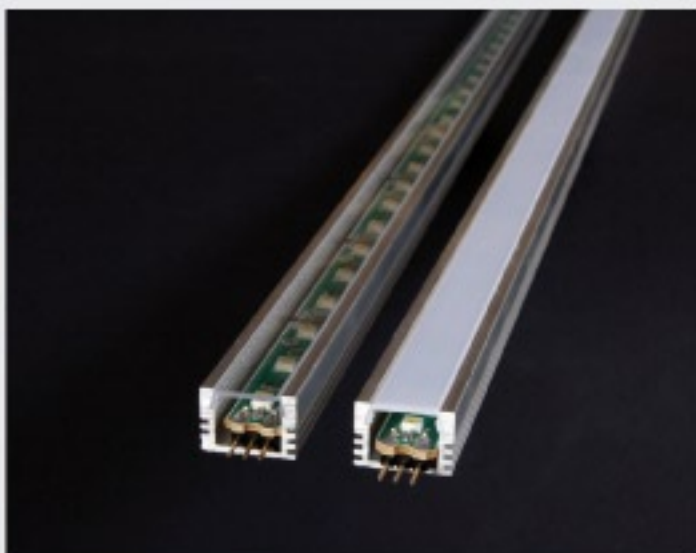

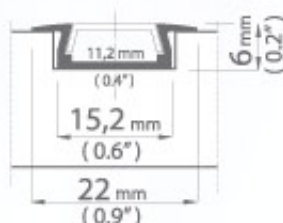



MICRO - K PROFIL	dlugość Länge length	wykończenie powierzchni Oberflächenveredelung surface finishing	numer artykułu Artikelnummer article number
	1m (standard) 2m (standard) 2 - 6m (na specjalne zamówienie / spezielle Bestellung / special order)	anodowany eloxiert anodized	B3775

OSŁONKA - K ABDECKUNG - K COVER - K	dlugość Länge length	osłonka Abdeckung cover	opis Beschreibung description	numer artykułu Artikelnummer article number
	1m 2m	mleczna matt frosted	70 % przezroczystości, bardziej elastyczna 70 % transparent, mehr elastisch 70 % transparent, more flexible	1547
		przezroczysta klar transparent	98 % przezroczystości, bardziej elastyczna 98 % transparent, mehr elastisch 98 % transparent, more flexible	1548

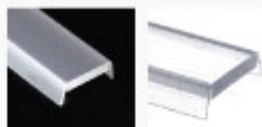
\* OSŁONKA - K / ABDECKUNG - K / COVER - K: bardzo łatwa w montażu, na klik\* / sehr einfach in der Montage (just click!) / very easy to assemble (just click!)

OSŁONKA HS ABDECKUNG HS COVER HS	dlugość Länge length	osłonka Abdeckung cover	opis Beschreibung description	numer artykułu Artikelnummer article number
	1m 2m	mleczna matt frosted	70 % przezroczystości, bardziej sztywna, idealnie płaska 70 % transparent, mehr steif, perfekt flach 70 % transparent, more rigid, perfectly flat	1369
		przezroczysta klar transparent	96 % przezroczystości, bardziej sztywna, idealnie płaska 96 % transparent, mehr steif, perfekt flach 96 % transparent, more rigid, perfectly flat	1370

\* OSŁONKA HS / ABDECKUNG HS / COVER HS - nadaje się znakomicie dla opraw, które są poddane drganiom / eignet sich hervorragend für die Fassungen, die Schwingungen ausgesetzt werden / is highly suitable for fixtures that are exposed to vibrations

OSŁONKA - S ABDECKUNG - S COVER - S	dlugość Länge length	osłonka Abdeckung cover	opis Beschreibung description	numer artykułu Artikelnummer article number
	1m 2m	przezroczysta klar transparent	osłonka skupiająca światło Abdeckung zur Lichtkonzentration Light Focusing Cover	00220

ZASŁEPKI ENDKAPPEN END CAPS	numer artykułu Artikelnummer article number		
	zasłepka Endkappe PCV end cap PCV	1430	
	zasłepka z otworem Endkappe PCV mit Kabelausgang end cap PCV with hole	1448	

PL

**Przeznaczenie:**

- dla oświetlenia typu LED, na paskach miękkich lub twardych ( profil MICRO - K p. miękkie ) do 10,8 mm szer.
- do zastosowań wewnętrznych : do umieszczania w kanałach ( w płytach meblowych o małych przekrojach, płytach karton - gipsowych, płaszczyznach ścian )
- do zastosowań zewnętrznych ( możliwość uzyskania wodoszczelności IP 65 )

**Opis produktu:**

Mocowanie :	kleje montażowe ; taśma dwustronnie klejąca ( akcesoria )
Zakończenie profilu :	zaślepka z tworzywa sztucznego ( akcesoria )
Certyfikat / Patent :	CE, wzór chroniony

**Zalety:**

małe rozmiary ( MICRO - K ma zaledwie 6 mm wysokości ) pozwalają na ukrycie oprawy w ściankach mebla o bardzo małych przekrojach, specjalny kołnierz pozwala na ukrycie nieestetycznych krawędzi kanału

\* ( kanał - specjalnie przygotowane zagłębienie w płaszczyźnie płyt, karton - gipsu, ścian, płyt kamiennych itp. ) , łatwy montaż, niska waga, dobre oddawanie ciepła, profil przyjazny środowisku

DE

**Anwendung:**

- für LED Beleuchtung, mit flex- Bändern bis 10,8 mm Breite
- für Innenanwendung: es wird in einer Nute montiert ( in Möbelplatten mit kleinem Querschnitt, in Gipsdielen, in Steinwände )
- auch für Outdoor, beleuchten von unterschiedlichen Objekten ( Schutzklasse IP 65 möglich )

**Produktbeschreibung:**

Befestigung:	wärmebeständiges Doppelklebeband für einfache Montage, Montageklebstoff ( optionales Zubehör )
Abschlusskappe:	Endkappen aus Kunststoff mit oder ohne Kabelausgang ( optionales Zubehör )
Zertifikat / Patent:	CE, geschütztes Profil

**Vorteile:**

Klein in der Verfassung ( MICRO - K: nur 6 mm in der Höhe ), ermöglicht sauberes und bündiges einbetten des Profil in Möbelwänden durch geringe Nuttiefe, die speziellen Seitenflansche Decken unästhetische Grabenkanten

\*( die Seitenflanschen – eine speziell vorbereitete Vertiefung in der Fläche von Platten, Gipsdielen, Wänden, Steinplatten u.a. ), gute Wärmeabgabe, einfache Montage, leichtes Profil, umweltfreundlich

\* Die Angaben in unseren Flyer entsprechen dem Stand bei Drucklegung, sind unverbindlich und sollen ausschliesslich Informationszwecken dienen. Wir behalten uns vor, jederzeit Änderungen an unseren Produkten vorzunehmen.

**Applications:**

- for flexible or hard LED strips ( MICRO - K profile only for flexible LED strips ) up to 10.8 mm wide
- Indoor: grooves ( profile can fit slim design and thin furniture pieces, wall surfaces, drywalls )
- outdoor ( IP 65 waterproof level can be achieved )

**Product Description:**

Mounting :	double sided mounting tape or mounting glue ( accessories )
Ending Element :	plastic end cap ( accessories )
Certificate / Patent :	CE, Patent rights

**Advantages:**

small dimensions ( MICRO - K profile is just 6mm ( 0.2" ) high ), profile can fit slim design and thin furniture pieces, special collar of the profile enables unaesthetic grooves to be covered,  
\* ( groove – a specially prepared narrow space in the wall surface, drywall, stone block etc. ) easy assembly, lightweight, easily release heat, environment friendly

---

\* We reserve the right to change and modify our products.



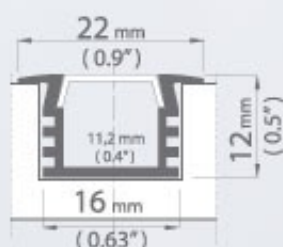

PDS 4 - K PROFIL	długość Länge length	wykończenie powierzchni Oberflächenveredelung surface finishing	numer artykułu Artikelnummer article number
	1m (standard) 2m (standard) 2 - 6m (na specjalne zamówienie / spezielle Bestellung / special order)	anodowany eloxiert anodized	83776

OSŁONKA - K ABDECKUNG - K COVER - K	długość Länge length	osłonka Abdeckung cover	opis Beschreibung description	numer artykułu Artikelnummer article number
	1m 2m	mleczna matt frosted	70 % przezroczystości, bardziej elastyczna 70 % transparent, mehr elastisch 70 % transparent, more flexible	1547
		przezroczysta klar transparent	98 % przezroczystości, bardziej elastyczna 98 % transparent, mehr elastisch 98 % transparent, more flexible	1548

\* OSŁONKA - K / ABDECKUNG - K / COVER - K: bardzo łatwa w montażu „na klik” / sehr einfach in der Montage (just click!) / very easy to assemble (just click!)

OSŁONKA HS ABDECKUNG HS COVER HS	długość Länge length	osłonka Abdeckung cover	opis Beschreibung description	numer artykułu Artikelnummer article number
	1m 2m	mleczna matt frosted	70 % przezroczystości, bardziej sztywna, idealnie płaska 70 % transparent, mehr steif, perfekt flach 70 % transparent, more rigid, perfectly flat	1369
		przezroczysta klar transparent	96 % przezroczystości, bardziej sztywna, idealnie płaska 96 % transparent, mehr steif, perfekt flach 96 % transparent, more rigid, perfectly flat	1370

\* OSŁONKA HS / ABDECKUNG HS / COVER HS - nadaje się znakomicie dla opraw, które są poddane drganiom / eignet sich hervorragend für die Fassungen, die Schwingungen ausgesetzt werden / is highly suitable for fixtures that are exposed to vibrations

OSŁONKA - S ABDECKUNG - S COVER - S	długość Länge length	osłonka Abdeckung cover	opis Beschreibung description	numer artykułu Artikelnummer article number
	1m 2m	przezroczysta klar transparent	osłonka skupiająca światło Abdeckung zur Lichtkonzentration Light Focusing Cover	00220

ZASŁEPKI ENDKAPPEN END CAPS	numer artykułu Artikelnummer article number		
	zasłepka Endkappe PCV end cap PCV	1438	
	zasłepka z otworem Endkappe PCV mit Kabelausgang end cap PCV with hole	1447	

PL

**Przeznaczenie:**

- dla oświetlenia typu LED, na paskach miękkich lub twardych do 10,8 mm szer.
- do zastosowań wewnętrznych : do umieszczania w kanałach ( w płytach meblowych o małych przekrojach, płytach karton - gipsowych, płaszczynach ścian )
- do zastosowań zewnętrznych ( możliwość uzyskania wodoszczelności IP 65 )

**Opis produktu:**

Mocowanie :	kleje montażowe ; taśma dwustronnie klejąca ( akcesoria )
Zakończenie profilu :	zaślepka z tworzywa sztucznego ( akcesoria )
Certyfikat / Patent :	CE, wzór chroniony

**Zalety:**

małe rozmiary pozwalają na ukrycie oprawy w ściankach mebla o bardzo małych przekrojach, specjalny kołnierz pozwala na ukrycie nieestetycznych krawędzi kanału  
 \* ( kanał - specjalnie przygotowane zagłębienie w płaszczynie płyt, karton - gipsu, ścian, płyt kamiennych itp. ) , łatwy montaż, niska waga, dobre oddawanie ciepła, profil przyjazny środowisku

DE

**Anwendung:**

- für LED Beleuchtung, mit flex- Bändern bis 10,8 mm Breite
- für Innenanwendung: es wird in einer Nute montiert ( in Möbelplatten mit kleinem Querschnitt, in Gipsdielen, in Steinwände )
- auch für Outdoor, beleuchten von unterschiedlichen Objekten ( Schutzklasse IP 65 möglich )

**Produktbeschreibung:**

Befestigung:	wärmebeständiges Doppelklebeband für einfache Montage, Montageklebstoff ( optionales Zubehör )
Abschlusskappe:	Endkappen aus Kunststoff mit oder ohne Kabelausgang ( optionales Zubehör )
Zertifikat / Patent:	CE, geschütztes Profil

**Vorteile:**

Klein in der Vermassung, ermöglicht sauberes und bündiges einbetten des Profil in Möbelwänden durch geringe Nutentiefe, die speziellen Seitenflansche Decken unästhetische Grabenkanten  
 \*( die Seitenflanschen – eine speziell vorbereitete Vertiefung in der Fläche von Platten, Gipsdielen, Wänden, Steinplatten u.a. ), gute Wärmeabgabe, einfache Montage, leichtes Profil, umweltfreundlich

\* Die Angaben in unseren Flyer entsprechen dem Stand bei Drucklegung, sind unverbindlich und sollen ausschliesslich Informationszwecken dienen. Wir behalten uns vor, jederzeit Änderungen an unseren Produkten vorzunehmen.



## EN

**Applications:**

- for flexible or hard LED strips up to 10.8 mm wide
- Indoor: grooves ( profile can fit slim design and thin furniture pieces, wall surfaces, drywalls )
- outdoor ( IP 65 waterproof level can be achieved )

**Product Description:**

Mounting :	double sided mounting tape or mounting glue ( accessories )
Ending Element :	plastic end cap ( accessories )
Certificate / Patent :	CE, Patent rights

**Advantages:**

small dimensions, profile can fit slim design and thin furniture pieces, special collar of the profile enables unaesthetic grooves to be covered,

\* ( groove – a specially prepared narrow space in the wall surface, drywall, stone block etc. ) easy assembly, lightweight, easily release heat, environment friendly

---

\* We reserve the right to change and modify our products.



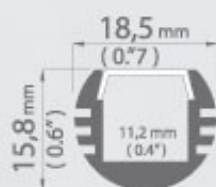

PDS - O PROFIL	dlugość Länge length	wykończenie powierzchni Oberflächenveredelung surface finishing	numer artykułu Artikelnummer article number
	1m (standard) 2m (standard) 2 - 6m (na specjalne zamówienie / spezielle Bestellung / special order)	anodowany eloxiert anodized	B3777

OSŁONKA - K ABDECKUNG - K COVER - K	dlugość Länge length	osłonka Abdeckung cover	opis Beschreibung description	numer artykułu Artikelnummer article number
	1m	mleczna matt frosted	70 % przezroczystości, bardziej elastyczna 70 % transparent, mehr elastisch 70 % transparent, more flexible	1547
	2m	przezroczysta klar transparent	98 % przezroczystości, bardziej elastyczna 98 % transparent, mehr elastisch 98 % transparent, more flexible	1548

\* OSŁONKA - K / ABDECKUNG - K / COVER - K : bardzo łatwa w montażu „na klik” / sehr einfach in der Montage (just click!) / very easy to assemble (just click!)

OSŁONKA HS ABDECKUNG HS COVER HS	dlugość Länge length	osłonka Abdeckung cover	opis Beschreibung description	numer artykułu Artikelnummer article number
	1m	mleczna matt frosted	70 % przezroczystości, bardziej sztywna, idealnie płaska 70 % transparent, mehr steif, perfekt flach 70 % transparent, more rigid, perfectly flat	1369
	2m	przezroczysta klar transparent	96 % przezroczystości, bardziej sztywna, idealnie płaska 96 % transparent, mehr steif, perfekt flach 96 % transparent, more rigid, perfectly flat	1370

\* OSŁONKA HS / ABDECKUNG HS / COVER HS - nadaje się znakomicie dla opraw, które są poddane drganiom / eignet sich hervorragend für die Fassungen, die Schwingungen ausgesetzt werden / is highly suitable for fixtures that are exposed to vibrations

OSŁONKA - S ABDECKUNG - S COVER - S	dlugość Länge length	osłonka Abdeckung cover	opis Beschreibung description	numer artykułu Artikelnummer article number
	1m 2m	przezroczysta klar transparent	osłonka skupiająca światło Abdeckung zur Lichtkonzentration Light Focusing Cover	00220

ZAŚLEPKI ENDKAPPEN END CAPS	numer artykułu Artikelnummer article number	
	zaślepka Endkappe PCV end cap PCV	1439
	zaślepka z otworem Endkappe PCV mit Kabelausgang end cap PCV with hole	1441
	zaślepka przewodnikowa Adapter mit Stromversorgung electricity conductive end cap	1435

MOCOWNIK BEFESTIGER MOUNTING BRACKETS	wykończenie powierzchni Oberflächenveredelung surface finishing	numer artykułu Artikelnummer article number
	ocynk verzinkt zinc	1072
	chrom mat Chrom matt chrome matt	1345

## PL

**Przeznaczenie:**

- dla oświetlenia typu LED, na paskach miękkich lub twardych do 10,8 mm szer.
- do zastosowań wewnętrznych: architektura wnętrz, scenografia, reklama, oświetlenie stanowisk pracy (trudno dostępne, zacienione miejsca)
- do zastosowań zewnętrznych (możliwość uzyskania wodoszczelności IP 65)
- do budowy opraw oświetleniowych wolnostojących, do zastosowania w oprawach niezabudowanych

**Opis produktu:**

Mocowanie :	mocowniki ( akcesoria )
Zakończenie profilu :	zaślepka z tworzywa sztucznego ( akcesoria )
Certyfikat / Patent :	CE, wzór chroniony

**Zalety:**

małe rozmiary, niska waga, bardzo dobre oddawanie ciepła, profil przyjazny środowisku; profil stwarza duże możliwości konstruowania indywidualnych projektów lamp;

## DE

**Anwendung:**

- für LED Beleuchtung, mit flex-Bändern bis 10,8 mm Breite
- für Indoor und Outdoor, beleuchten von unterschiedlichen Objekten ( Schutzklasse IP 65 möglich )
- für eine einfache Konfektionierung des Beleuchtungsprofil, ermöglicht eine Aufbaumontage ohne Einbau

**Produktbeschreibung:**

Befestigung:	Befestiger - Montageklammer ( optionales Zubehör )
Abschlusskappe:	Endkappen aus Kunststoff mit oder ohne Kabelausgang ( optionales Zubehör )
Zertifikat / Patent:	CE, geschütztes Profil

**Vorteile:**

Klein in der Vermassung, leichtes Profil, modernes Design, umweltfreundlich

\* Die Angaben in unseren Flyer entsprechen dem Stand bei Drucklegung, sind unverbindlich und sollen ausschliesslich Informationszwecken dienen. Wir behalten uns vor, jederzeit Änderungen an unseren Produkten vorzunehmen.

## EN

**Applications :**

- for flexible or hard LED strips up to 10.8 mm wide
- indoor and outdoor ( IP 65 waterproof level can be achieved )
- to build free standing lighting fixtures, to be mounted as an individual element to surfaces ( walls, furniture boards etc. ), not grooves milled in surfaces

**Product Description :**

Mounting:	mounting brackets ( accessories )
Ending Element:	plastic end cap, ( accessories )
Certificate / Patent:	CE, Patent rights

**Advantages :**

small dimensions, lightweight, modern design, environment friendly, profile enables construction of individual lamp designs, for building free standing Light Fixtures, not recessed lighting

---

\* We reserve the right to change and modify our products.





45 - ALU PROFIL	długość Länge length	wykończenie powierzchni Oberflächenveredelung surface finishing	numer artykułu Artikelnummer article number
	1m (standard) 2m (standard) 2 - 6m (na specjalne zamówienie / spezielle Bestellung / special order)	nleakodowany (surowe aluminium) nicht eloxiert (Roh - Aluminium) non anodized (raw - aluminum)	B4023
		anodowany eloxiert anodized	B4023ANODA

OSŁONKA - K ABDECKUNG - K COVER - K	długość Länge length	osłonka Abdeckung cover	opis Beschreibung description	numer artykułu Artikelnummer article number
	1m 2m	mleczna matt frosted	70 % przezroczystości, bardziej elastyczna 70 % transparent, mehr elastisch 70 % transparent, more flexible	1547
		przeźroczysta klar transparent	98 % przezroczystości, bardziej elastyczna 98 % transparent, mehr elastisch 98 % transparent, more flexible	1548

\* OSŁONKA - K / ABDECKUNG - K / COVER - K: bardzo łatwa w montażu „na klik” / sehr einfach in der Montage (just click!) / very easy to assemble (just click!)

OSŁONKA HS ABDECKUNG HS COVER HS	długość Länge length	osłonka Abdeckung cover	opis Beschreibung description	numer artykułu Artikelnummer article number
	1m 2m	mleczna matt frosted	70 % przezroczystości, bardziej sztywna, idealnie płaska 70 % transparent, mehr steif, perfekt flach 70 % transparent, more rigid, perfectly flat	1369
		przeźroczysta klar transparent	96 % przezroczystości, bardziej sztywna, idealnie płaska 96 % transparent, mehr steif, perfekt flach 96 % transparent, more rigid, perfectly flat	1370

\* OSŁONKA HS / ABDECKUNG HS / COVER HS - nadaje się znakomicie dla opraw, które są poddane drganiom / eignet sich hervorragend für die Fassungen, die Schwingungen ausgesetzt werden / is highly suitable for fixtures that are exposed to vibrations

OSŁONKA - S ABDECKUNG - S COVER - S	długość Länge length	osłonka Abdeckung cover	opis Beschreibung description	numer artykułu Artikelnummer article number
	1m 2m	przeźroczysta klar transparent	osłonka skupiająca światło Abdeckung zur Lichtkonzentration Light Focusing Cover	00220

ZASŁEPKI ENDKAPPEN END CAPS	numer artykułu Artikelnummer article number		
	zasłepka Endkappe PCV end cap PCV		1383
	zasłepka z otworem Endkappe PCV mit Kabelausgang end cap PCV with hole		1440

MOCOWNIKI BEFESTIGER MOUNTING BRACKET'S	wykończenie powierzchni Oberflächenveredelung surface finishing	numer artykułu Artikelnummer article number
	ocynk verzinkt zinc	1399
	chrom mat Chrom matt chrom matt	1455

## PL

**Przeznaczenie:**

- dla oświetlenia typu LED, na paskach miękkich lub twardych do 10,8 mm szer.
- do zastosowań wewnętrznych: architektura wnętrz, scenografia, reklama, oświetlenie stanowisk pracy (trudno dostępne, zacienione miejsca)
- do zastosowań zewnętrznych (możliwość uzyskania wodoszczelności IP 65)
- do mocowania we wpustach lub do krawędzi płaszczyzn różnych elementów

**Opis produktu:**

Mocowanie :	mocowniki ( akcesoria )
Zakończenie profilu :	zaśleпка z tworzywa sztucznego ( akcesoria )
Certyfikat / Patent :	CE, wzór chroniony

**Zalety:**

małe wymiary, niska waga, bardzo dobre oddawanie ciepła, profil przyjazny środowisku;  
kąt 45° umożliwia skierowanie światła tak aby nie raziło oczu użytkownika

## DE

**Anwendung:**

- für LED Beleuchtung, mit flex-Bändern bis 10,8 mm Breite
- für Indoor und Outdoor, beleuchten von unterschiedlichen Objekten ( Schutzklasse IP 65 möglich )
- Einbau der LED Lichtquellen im Nutzenboden oder an den Seitenwänden

**Produktbeschreibung:**

Befestigung:	Befestiger - Montageklammer ( optionales Zubehör )
Abschlusskappe:	Endkappen aus Kunststoff mit oder ohne Kabelausgang ( optionales Zubehör )
Zertifikat / Patent:	CE, geschütztes Profil

**Vorteile:**

Klein in der Vermassung, leichtes Profil, modernes Design, umweltfreundlich; das Licht wird im 45° Winkel ausgestrahlt für ein Ausleuchten ohne geblendet zu werden ( kein direkter Sichtkontakt in die Lichtquelle )

\* Die Angaben in unseren Flyer entsprechen dem Stand bei Drucklegung, sind unverbindlich und sollen ausschliesslich Informationszwecken dienen. Wir behalten uns vor, jederzeit Änderungen an unseren Produkten vorzunehmen.



EN

**Applications :**

- for flexible or hard LED strips up to 10.8 mm wide
- indoor and outdoor ( IP 65 waterproof level can be achieved )
- all types of grooves, inputs or surface edges

**Product Description :**

Mounting:	mounting brackets ( accessories )
Ending Element:	plastic end cap, ( accessories )
Certificate / Patent:	CE, Patent rights

**Advantages :**

small dimensions, lightweight, modern design, environment friendly, 45 degree beam angel – enables the light to be directed in such a way that it does not irritate the eyes of the potential user

\* We reserve the right to change and modify our products.

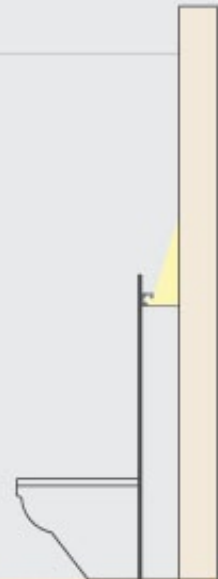

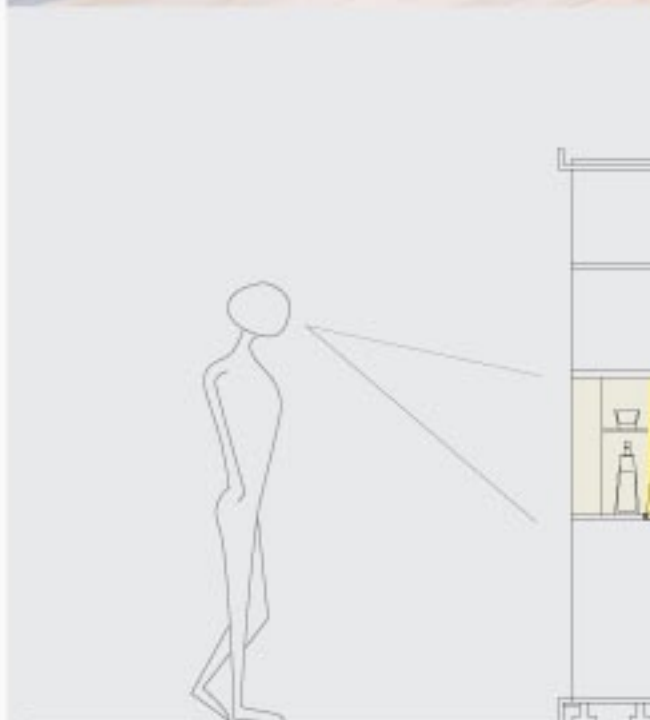
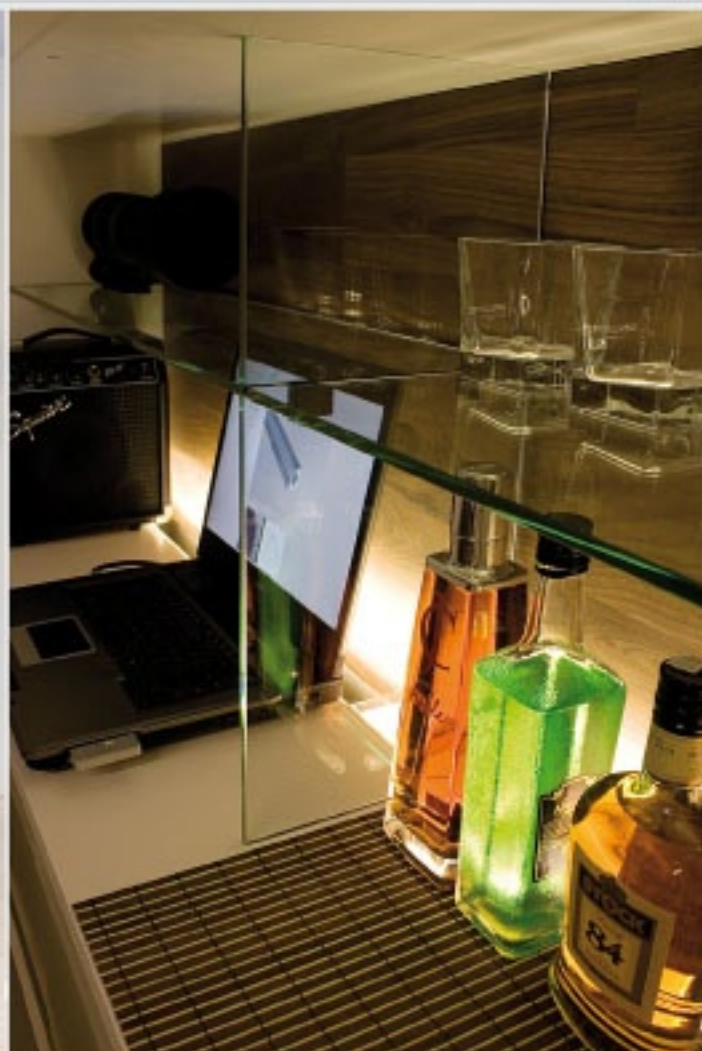

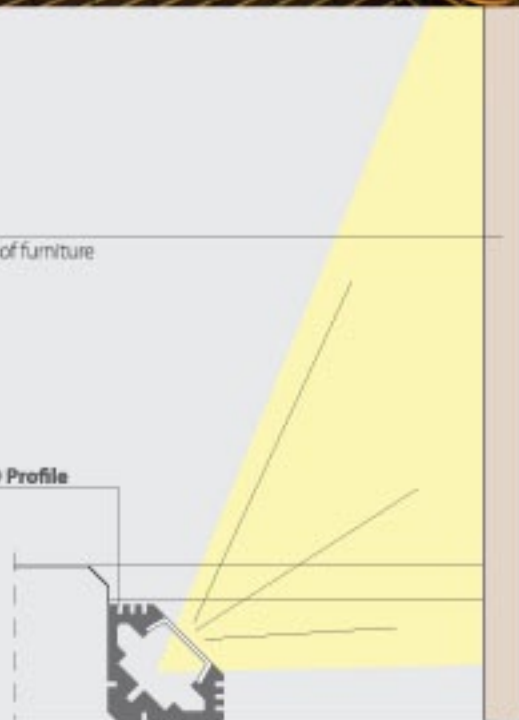

plecy mebla  
back portion of furniture

45 - ALU LED Profile

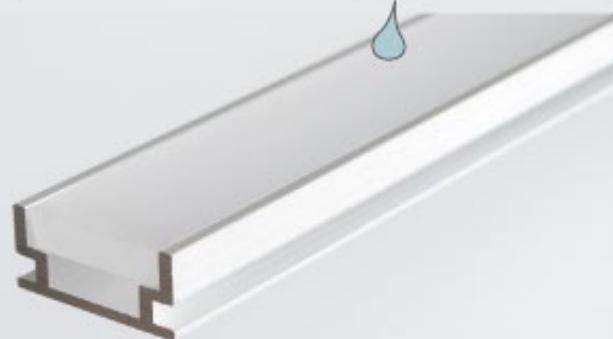
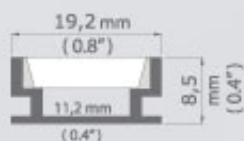



HR - ALU PROFIL	długość Länge length	wykończenie powierzchni Oberflächenveredelung surface finishing	numer artykułu Artikelnummer article number	
	1m (standard) 2m (standard) 2 - 6m (na specjalne zamówienie / spezielle Bestellung / special order)	nieanodowany nicht eloxiert non anodized	81889	
OSŁONKA ABDECKUNG COVER	HR - ALU HR - ALU HR - ALU	długość Länge length	osłonka Abdeckung cover	numer artykułu Artikelnummer article number
		1m 2m	mleczna matt frosted	0945

## PL

**Przeznaczenie:**

- dla oświetlenia typu LED, na paskach miękkich
- do montażu w płaszczyznach podłóg
- konstrukcja profilu przy zastosowaniu w podłodze przewiduje standardowe obciążenia i czynności konserwacyjno - użytkowe
- wysokość przekroju oprawy pozwala na montaż w szczelinie wytworzonej przez przeciętną grubość płytek ceramicznych i kleju.
- do zastosowań w budownictwie, architekturze krajobrazu : ogrody, identyfikacja świetlna przestrzeni publicznej, ciągi komunikacyjne, fasady budynków, baseny

**Opis produktu:**

Mocowanie :	kleje montażowe ; klej do ceramiki
Zakończenie profilu :	zalecamy SILIKON NEUTRALNY, firmy DOW CORNING 794
Certyfikat / Patent :	CE, wzór chroniony

**Zalety:**

małe rozmiary, przeznaczony do uzyskania wodoszczelności IP 67, wytrzymałość mechaniczna na standardowe obciążenia przyjęte dla podłóg, profil przyjazny środowisku

## DE

**Anwendung:**

- für LED Beleuchtung, mit flex-Bändern
- für Bodenmontage mit Standardbelastung ( begehbar )
- Vielseitige Anwendungsmöglichkeiten: Tiefbau, Landschaftsarchitektur, Lichtlinienmarkierung in öffentlichen Räumen, Gebäudefassaden, Schwimmbäder
- Die Höhe des Profils erlaubt es in eine Fuge eingebettet zu werden, da zusammen mit den Fliesen und Fliesenkleber eine bündige Oberfläche entsteht.

**Produktbeschreibung:**

Befestigung:	Montageklebstoff, Fliesenkleber
End - Abschlüsse:	wir empfehlen Sylikonklebstoff ( DOW CORNING 794, farblos )
Zertifikat / Patent:	CE, geschütztes Profil

**Vorteile:**

Klein in der Verfassung, Schutzklasse IP 67 vorgesehen, mechanisch belastbar durch Standardbegehung, umweltfreundlich

\* Die Angaben in unseren Flyer entsprechen dem Stand bei Drucklegung, sind unverbindlich und sollen ausschliesslich Informationszwecken dienen. Wir behalten uns vor, jederzeit Änderungen an unseren Produkten vorzunehmen.

## EN

**Applications:**

- for flexible or hard LED strips
- floor surfaces
- very small spaces, as narrow as the thickness of a tile and layer of glue
- construction, landscape architecture: gardens, road line marking, swimming pools, building facades etc.

**Product Description:**

Mounting:	mounting glue, ceramic glue
Ending element:	recommended – DOW CORNING 794, transparent
Certificate / Patent:	CE, Patent rights

**Advantages:**

Compact size, designed to meet IP 67 waterproof level, profile construction makes it durable and sturdy, resistant to standard loads, environment friendly

---

\* We reserve the right to change and modify our products.



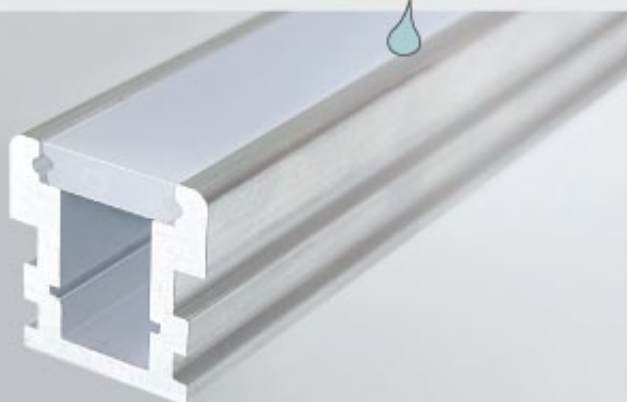
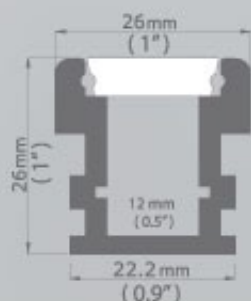

HR - LINE PROFIL		dlugość Länge length	wykończenie powierzchni Oberflächenveredelung surface finishing		numer artykułu Artikelnummer article number
		1m (standard) 2m (standard) 2 - 6m (na specjalne zamówienie / spezielle Bestellung / special order)	nieanodowany (surowe aluminium) nicht eloxiert (Roh - Aluminium) non anodized (raw - aluminum)		83579
OSŁONKA ABDECKUNG COVER	HR - LINE HR - LINE HR - LINE	dlugość Länge length	osłonka Abdeckung cover	numer artykułu Artikelnummer article number	
		1m 2m	mleczna matt frosted	1316	
ZAŚLEPKI ENDKAPPEN END CAPS					numer artykułu Artikelnummer article number
		zaślepka Endkappe PCV end cap PCV		1384	
		zaślepka z otworem Endkappe PCV mit Kabelausgang end cap PCV with hole		1445	
PIANKA BAZOWA GRUNDLAGE SCHAUMSTOFF BASE FOAM	HR - LINE HR - LINE HR - LINE	dlugość Länge length	szerokość Breite width	wysokość Höhe height	numer artykułu Artikelnummer article number
		1240 mm	30 mm	10 - 100 mm	1466

**(PL) Funkcje PIANKI BAZOWEJ:**

- dobór odpowiedniej wysokości „pianki bazowej” pozwala na zlicowanie profilu HR-LINE z powierzchnią użytkową ( np. kostką brukową, płytami chodnikowymi )
- „pianka bazowa” jest elastyczna - amortyzuje obciążenia, którym podlega profil HR-LINE
- podczas układania kostki brukowej, chodnika „pianka bazowa” spełnia rolę szablonu dla prawidłowego montażu profilu HR-LINE

**(DE) Funktionen des BASISCHAUMES:**

- die Wahl des "Basisschaumes" mit der entsprechenden Höhe erlaubt die Verkleidung des HR-LINE-Profiles mit der Nutzfläche ( z.B. mit Pflasterstein, Gehwegplatten )
- der "Basisschaum" ist elastisch - er dämpft die Belastungen, denen HR-LINE-Profil ausgesetzt wird
- beim Verlegen der Pflastersteine oder des Gehwegs erfüllt der "Basisschaum" die Rolle einer Schablone zur korrekten Montage des HR-LINE-Profiles.

**(EN) FOAM BASE Functions:**

- selection of the right height of the foam base enables to level the HR-LINE Profile with the surface ( such as different types of pavers )
- „foam base” is elastic – it cushions the loads to which the HR-LINE Profile is exposed
- „foam base” is a template for mounting the HR-LINE Profile, during the pavers installation.

## PL

**Przeznaczenie:**

- dla oświetlenia typu LED, na paskach miękkich lub twardych do 11,5 mm szer.
- do zastosowań w budownictwie, architekturze krajobrazu
- do montażu w płaszczyźnie podłoża chodników, ciągów komunikacyjnych, ścieżek rowerowych, podjazdów, parkingów
- do montażu w płaszczyźnie kostki brukowej: podjazdy, parkingi
- konstrukcja profilu przy zastosowaniu w powierzchniach przeznaczonych dla pojazdów przewiduje standardowe obciążenia i czynności konserwacyjno - użytkowe

**Opis produktu:**

Mocowanie :	listwa z tworzywa sztucznego , zaprawa betonowa lub klej do ceramiki elastyczny, mrozoodporny
Zakończenie profilu :	zalecamy silikon firmy DOW CORNING 794, BEZBARWNY
Certyfikat / Patent :	CE, wzór chroniony

**Zalety:**

oprawa oświetleniowa HR-LINE świeci światłem ciągłym ( linia światła ), przeznaczony do uzyskania wodoszczelności **IP67**, profil przyjazny środowisku

## DE

**Anwendung:**

- für LED Beleuchtung, mit flex- oder starr- Bändern bis 11,5 mm Breite
- Vielseitige Anwendungsmöglichkeiten: Tiefbau, Landschaftsarchitektur, Lichtlinienmarkierung in öffentlicher Räume, Gebäudefassaden, Schwimmbäder
- Montage auf Bürgersteig ( Trottoir ), Kommunikationszüge, Fahrradwege, Zufahrten, Parkplätze
- Montage in Pflastersteinwege: Zufahrten, Parkplätze
- für Bodenmontage mit Standardbelastung ( begehbar – befahrbar max. 1 Tonne )

**Produktbeschreibung:**

Befestigung :	Leiste aus Kunststoff ( Hartschaum ) Mörtelbeton oder Keramikklebstoff ( elastisch, frostbeständig )
End - Abschlüsse :	wir empfehlen Sylikon DOW CORNING 794 ( farblos )
Zertifikat / Patent :	CE, geschütztes Profil

**Vorteile:**

HR - LINE Profil gibt durch seine Einbautiefe eine durchgezogene homogene Lichtlinie, Schutzklasse IP 67 vorgesehen, umweltfreundlich

\* Die Angaben in unseren Flyer entsprechen dem Stand bei Drucklegung, sind unverbindlich und sollen ausschliesslich Informationszwecken dienen. Wir behalten uns vor, jederzeit Änderungen an unseren Produkten vorzunehmen.



**EN**

**Applications :**

- for flexible or hard LED strips up to 11.5 mm wide
- lighting or illumination of certain areas ( stream of light may vary depending on the power of applied LEDs )
- different types of pavements, sidewalk surfaces, communication routes, bike lanes, driveways, parking lots
- profile construction makes it durable and sturdy, resistant to standard loads

**Product Description :**

Mounting :	plastic baseboard; ceramic glue ( elastic, frost resistant ) or cement
Ending element :	recommended Silicone – DOW CORNING 794 ( transparent )
Certificate / Patent :	CE, patent rights

**Advantages :**

HR-LINE Fixture produces uniform line of light (not dotted) , designed to meet IP 67 waterproof level, environment friendly

---

\* We reserve the right to change and modify our products.



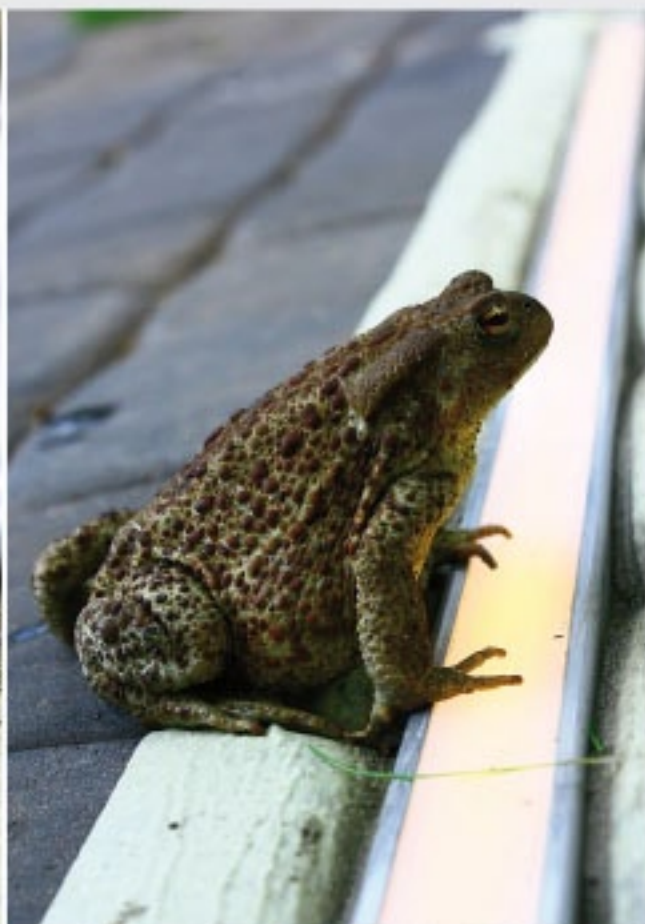



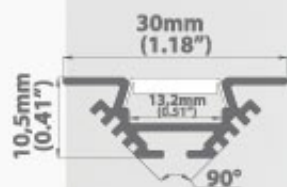



PAC - ALU PROFIL	długość Länge length	wykończenie powierzchni Oberflächenveredelung surface finishing	numer artykułu Artikelnummer article number
	1m (standard) 2m (standard) 2 - 6m (na specjalne zamówienie / spezielle Bestellung / special order)	anodowany eloxiert anodized	B4370

OSŁONKA ABDECKUNG COVER	K 12 K 12 K 12	<b>NOWOŚĆ</b> <b>NEUHEIT</b> <b>NEW</b>	długość Länge length	osłonka Abdeckung cover	opis Beschreibung description	numer artykułu Artikelnummer article number
	1m 2m	mleczna matt frosted	70 % przezroczystości, bardziej elastyczna 70 % transparent, mehr elastisch 70 % transparent, more flexible	00155		
		przezroczysta klar transparent	98 % przezroczystości, bardziej elastyczna 98 % transparent, mehr elastisch 98 % transparent, more flexible	00156		

\* OSŁONKA - K12 / ABDECKUNG - K12 / COVER - K12: bardzo łatwa w montażu, „na klik” / sehr einfach in der Montage (just click!) / very easy to assemble (just click!)

OSŁONKA ABDECKUNG COVER	HS 12 HS 12 HS 12	<b>NOWOŚĆ</b> <b>NEUHEIT</b> <b>NEW</b>	długość Länge length	osłonka Abdeckung cover	opis Beschreibung description	numer artykułu Artikelnummer article number
	1m 2m	mleczna matt frosted	70 % przezroczystości, bardziej sztywna, idealnie płaska 70 % transparent, mehr steif, perfekt flach 70 % transparent, more rigid, perfectly flat	00157		
		przezroczysta klar transparent	96 % przezroczystości, bardziej sztywna, idealnie płaska 96 % transparent, mehr steif, perfekt flach 96 % transparent, more rigid, perfectly flat	00158		

\* OSŁONKA HS12 / ABDECKUNG HS12 / COVER HS12 - nadaje się znakomicie dla opraw, które są poddane drganiom / eignet sich hervorragend für die Fassungen, die Schwingungen ausgesetzt werden / is highly suitable for fixtures that are exposed to vibrations

ZASŁEPKI ENDKAPPEN END CAPS	numer artykułu Artikelnummer article number
	zasłepka Endkappe PCV end cap PCV  00084



\* Die Angaben in unseren Flyer entsprechen dem Stand bei Drucklegung, sind unverbindlich und sollen ausschliesslich Informationszwecken dienen. Wir behalten uns vor, jederzeit Änderungen an unseren Produkten vorzunehmen.



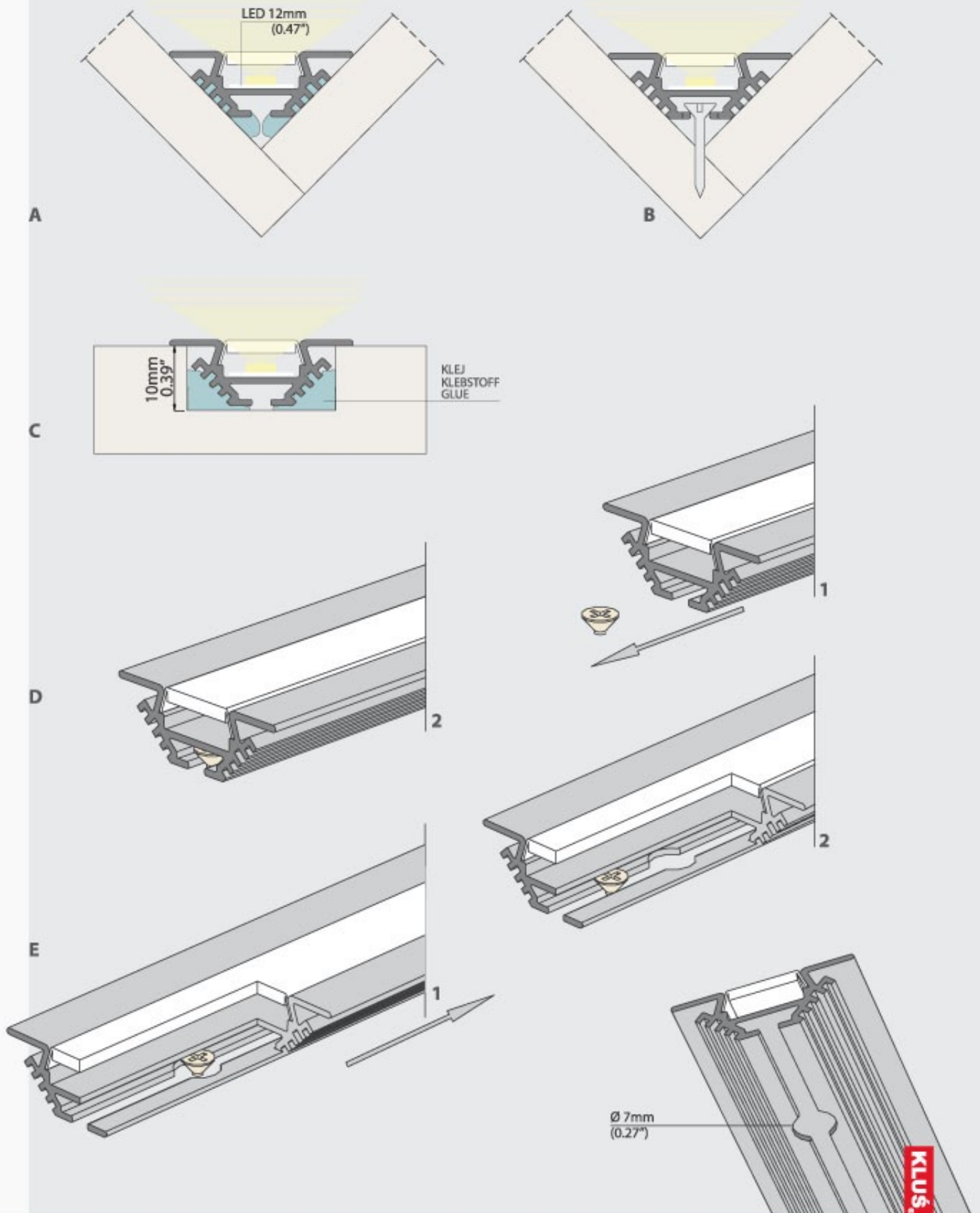





STOS - ALU PROFIL		dlugość Länge length	wykończenie powierzchni Oberflächenveredelung surface finishing	numer artykułu Artikelnummer article number		
		1m (standard) 2m (standard) 2 - 6m (na specjalne zamówienie / spezielle Bestellung / special order)	anodowany eloxiert anodized	B4369		
OSŁONKA ABDECKUNG COVER	K 12 K 12 K 12	<b>NOWOŚĆ</b> <b>NEUHEIT</b> <b>NEW</b>	dlugość Länge length	osłonka Abdeckung cover	opis Beschreibung description	numer artykułu Artikelnummer article number
		1m 2m	mleczna matt frosted	70 % przezroczystości, bardziej elastyczna 70 % transparent, mehr elastisch 70 % transparent, more flexible	00155	
			przezroczysta klar transparent	98 % przezroczystości, bardziej elastyczna 98 % transparent, mehr elastisch 98 % transparent, more flexible	00156	
* OSŁONKA - K12 / ABDECKUNG - K12 / COVER - K12: bardzo łatwa w montażu, „na klik” / sehr einfach in der Montage (just click!) / very easy to assemble (just click!)						
OSŁONKA ABDECKUNG COVER	HS 12 HS 12 HS 12	<b>NOWOŚĆ</b> <b>NEUHEIT</b> <b>NEW</b>	dlugość Länge length	osłonka Abdeckung cover	opis Beschreibung description	numer artykułu Artikelnummer article number
		1m 2m	mleczna matt frosted	70 % przezroczystości, bardziej sztywna, idealnie płaska 70 % transparent, mehr steif, perfekt flach 70 % transparent, more rigid, perfectly flat	00157	
			przezroczysta klar transparent	96 % przezroczystości, bardziej sztywna, idealnie płaska 96 % transparent, mehr steif, perfekt flach 96 % transparent, more rigid, perfectly flat	00158	
* OSŁONKA HS12 / ABDECKUNG HS12 / COVER HS12 - nadaje się znakomicie dla opraw, które są poddane drganiom / eignet sich hervorragend für die Fassungen, die Schwingungen ausgesetzt werden. / is highly suitable for fixtures that are exposed to vibrations						
ZAŚLEPKI ENDKAPPEN END CAPS				numer artykułu Artikelnummer article number		
				zaślepka Endkappe PCV end cap PCV	00085	



\* Die Angaben in unseren Flyer entsprechen dem Stand bei Drucklegung, sind unverbindlich und sollen ausschliesslich Informationszwecken dienen. Wir behalten uns vor, jederzeit Änderungen an unseren Produkten vorzunehmen.



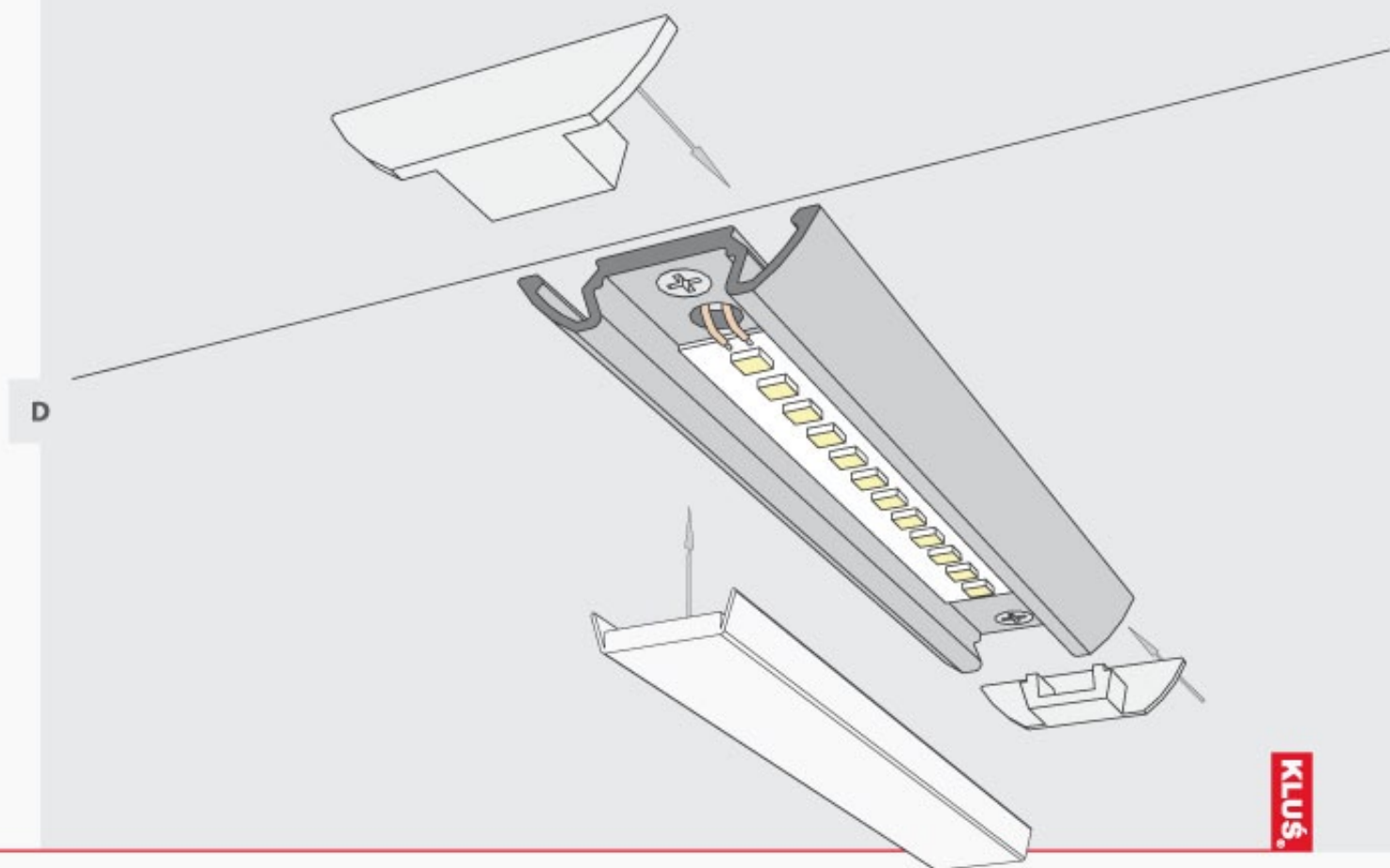
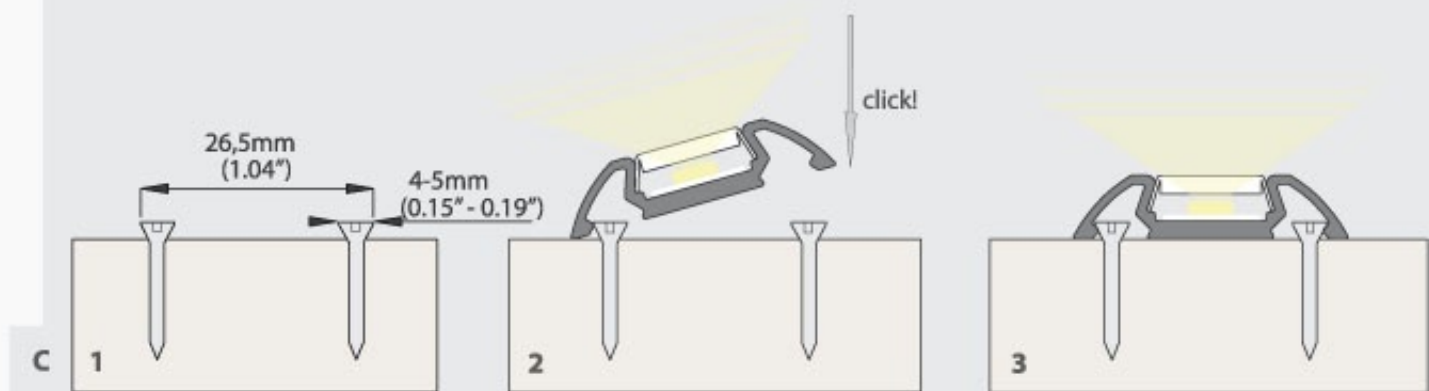



TRIADA PROFIL	długość Länge length	wykończenie powierzchni Oberflächenveredelung surface finishing	numer artykułu Artikelnummer article number
	1m (standard) 2m (standard) 2 - 6m (na specjalne zamówienie / spezielle Bestellung / special order)	anodowany eloxiert anodized	B4476

OSŁONKA K 12 ABDECKUNG K 12 COVER K 12	NOWOŚĆ NEUHEIT NEW	długość Länge length	osłonka Abdeckung cover	opis Beschreibung description	numer artykułu Artikelnummer article number
		1m 2m	mleczna matt frosted	70 % przezroczystości, bardziej elastyczna 70 % transparent, mehr elastisch 70 % transparent, more flexible	00155
			przezroczysta klar transparent	98 % przezroczystości, bardziej elastyczna 98 % transparent, mehr elastisch 98 % transparent, more flexible	00156

\* OSŁONKA - K12 / ABDECKUNG - K12 / COVER - K12: bardzo łatwa w montażu, „na klik” / sehr einfach in der Montage (just click!) / very easy to assemble (just click!)

OSŁONKA HS 12 ABDECKUNG HS 12 COVER HS 12	NOWOŚĆ NEUHEIT NEW	długość Länge length	osłonka Abdeckung cover	opis Beschreibung description	numer artykułu Artikelnummer article number
		1m 2m	mleczna matt frosted	70 % przezroczystości, bardziej sztywna, idealnie płaska 70 % transparent, mehr steif, perfekt flach 70 % transparent, more rigid, perfectly flat	00157
			przezroczysta klar transparent	96 % przezroczystości, bardziej sztywna, idealnie płaska 96 % transparent, mehr steif, perfekt flach 96 % transparent, more rigid, perfectly flat	00158

\* OSŁONKA HS12 / ABDECKUNG HS12 / COVER HS12 - nadaje się znakomicie dla opraw, które są poddane drganiom / eignet sich hervorragend für die Fassungen, die Schwingungen ausgesetzt werden / is highly suitable for fixtures that are exposed to vibrations

ZAŚLEPKI ENDKAPPEN END CAPS	numer artykułu Artikelnummer article number
	00090 październik 2011 October 2011 October 2011



KLEJ  
KLEBSTOFF  
GLUE

TAŚMA MOCUJĄCA  
DOPPELKLEBEBAND  
MOUNTING TAPE



LED 12mm  
(0.47")

C

\* Die Angaben in unseren Flyer entsprechen dem Stand bei Drucklegung, sind unverbindlich und sollen ausschliesslich Informationszwecken dienen. Wir behalten uns vor, jederzeit Änderungen an unseren Produkten vorzunehmen.



TRIADA - K PROFIL		długość Länge length	wykończenie powierzchni Oberflächenveredelung surface finishing	numer artykułu Artikelnummer article number		
		1m (standard) 2m (standard) 2 - 6m (na specjalne zamówienie / spezielle Bestellung / special order)	anodowany eloxiert anodized	B4477		
OSŁONKA ABDECKUNG COVER	K 12 K 12 K 12	<b>NOWOŚĆ</b> <b>NEUHEIT</b> <b>NEW</b>	długość Länge length	osłonka Abdeckung cover	opis Beschreibung description	numer artykułu Artikelnummer article number
		1m 2m	matowa matt frosted	70 % przezroczystości, bardziej elastyczna 70 % transparent, mehr elastisch 70 % transparent, more flexible	00155	
			przezroczysta klar transparent	98 % przezroczystości, bardziej elastyczna 98 % transparent, mehr elastisch 98 % transparent, more flexible	00156	
* OSŁONKA - K12 / ABDECKUNG - K12 / COVER - K12: bardzo łatwa w montażu, „na klik” / sehr einfach in der Montage (just click!) / very easy to assemble (just click!)						
OSŁONKA ABDECKUNG COVER	HS 12 HS 12 HS 12	<b>NOWOŚĆ</b> <b>NEUHEIT</b> <b>NEW</b>	długość Länge length	osłonka Abdeckung cover	opis Beschreibung description	numer artykułu Artikelnummer article number
		1m 2m	matowa matt frosted	70 % przezroczystości, bardziej sztywna, idealnie płaska 70 % transparent, mehr steif, perfekt flach 70 % transparent, more rigid, perfectly flat	00157	
			przezroczysta klar transparent	96 % przezroczystości, bardziej sztywna, idealnie płaska 96 % transparent, mehr steif, perfekt flach 96 % transparent, more rigid, perfectly flat	00158	
* OSŁONKA HS12 / ABDECKUNG HS12 / COVER HS12 - nadaje się znakomicie dla opraw, które są poddane drganiom / eignet sich hervorragend für die Fassungen, die Schwingungen ausgesetzt werden. / is highly suitable for fixtures that are exposed to vibrations						
ZAŚLEPKI ENDKAPPEN END CAPS					numer artykułu Artikelnummer article number	
		zaślepka Endkappe PCV end cap PCV			000100 październik 2011 Oktober 2011 October 2011	





KLEJ  
KLEBSTOFF  
GLUE



\* Die Angaben in unseren Flyer entsprechen dem Stand bei Drucklegung, sind unverbindlich und sollen ausschliesslich Informationszwecken dienen. Wir behalten uns vor, jederzeit Änderungen an unseren Produkten vorzunehmen.

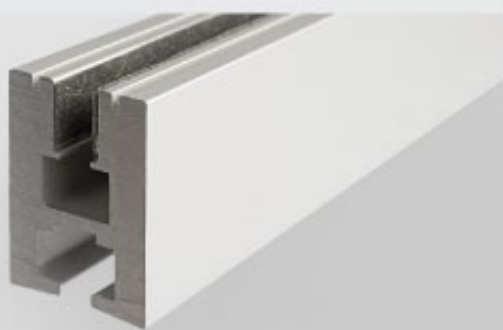
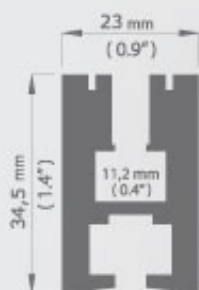



EX - ALU PROFIL	dlugość Länge length	wykończenie powierzchni Oberflächenveredelung surface finishing	numer artykułu Artikelnummer article number
	1m (standard) 2m (standard) 2 - 6m (na specjalne zamówienie / spezielle Bestellung / special order)	anodowany eloxiert anodized	81890

ZASLEPKI ENDKAPPEN END CAPS		numer artykułu Artikelnummer article number
	zaslepka stal nierdzewna Endkappe Rostfrei - Stahl end cap stainless steel	0963
	zaslepka 3D Endkappe 3D end cap 3D	0962
	zaslepka 3D z otworem Endkappe 3D mit Kabelausgang end cap 3D with hole	1452

## PL

**Przeznaczenie:**

- dla oświetlenia typu LED, na paskach miękkich i twardych
- do krawędziowego podświetlania szyby lub tworzywa o grubości 6 mm (dzięki śrubom rozporowym profil zaciska się na krawędzi szyby lub tworzywa)
- możliwość mocowania do ścian, sufitów i innych elementów
- do realizacji podświetlanych szyldów, napisów, znaków graficznych itp.

**Opis produktu:**

Mocowanie szkła, tworzywa :	śruby rozporowe
Mocowanie do podłoża:	kołki rozporowe ; śruby z gwintem metrycznym
Zakończenie profilu :	zaślepka 3d z tworzywa sztucznego ; zaślepka stal nierdzewna ( akcesoria )
Certyfikat / Patent :	CE, wzór chroniony

**Zalety:**

małe rozmiary, połączenie funkcji mocowania szyby ( lub tworzywa ) z podświetleniem LED, możliwość mocowania do podłoża ( ściana, podłoga, płyty stolarskie itp. ), nowoczesny design, profil przyjazny środowisku

## DE

**Anwendung:**

- für LED Beleuchtung, mit flex- oder starr- Bändern
- für die Beleuchtung von Schriftzügen, Texte, Sujet auf Glas oder Kunststoff ( Acryl )
- für Kantenbeleuchtung von Glas und Kunststoffscheiben der Dicke von 6mm ( dank Dehnschrauben verengt sich das Profil an der Kante der Glas oder Kunststoffscheibe, die im Filz eingebettet ist ).
- EX – ALU Profil kann als Ständer oder an Wänden, Decken und anderen Elementen montiert werden.

**Produktbeschreibung:**

Befestigung	
Glas, Kunststoff:	durch eingebauten Dehnschrauben
Befestigung am	
Boden:	Metalldübel, Schrauben mit metrischem Gewinde
Seitenabdeckung:	Blende 3D aus Kunststoff oder Edelstahl ( optionales Zubehör )
Zertifikat / Patent:	CE, geschütztes Profil

**Vorteile:**

Klein in der Vermassung, Verbindung der Befestigungsfunktion ( Glas oder Kunststoffscheibe ) durch LED Kanten- und Gravurausleuchtung, Montage auf verschiedenen Oberflächen wie Wände, Boden, Decke, Platten usw. modernes Design, umweltfreundlich

\* Die Angaben in unseren Flyer entsprechen dem Stand bei Drucklegung, sind unverbindlich und sollen ausschliesslich Informationszwecken dienen. Wir behalten uns vor, jederzeit Änderungen an unseren Produkten vorzunehmen.

## EN

**Applications:**

- for flexible or hard LED strips
- to illuminate glass edges and other 6 mm ( 0.2") thick material edges
- to be mounted to walls, ceilings etc.
- illumination of signboards, information signs, exhibition stands

**Product Description:**

Mounting to glass or other materials:	stretching screws
Mounting to the surface:	metric thread screws, screw anchors
Ending element:	3D end cap, made of plastic; stainless steel end cap ( accessories )
Certificate / Patent:	CE, Patent rights

**Advantages:**

small dimensions, combines two functions: glass or other materials can be mounted to the profile and they can also be illuminated by LEDs; ability to mount to different surfaces ( walls, floors, ceilings etc. ), modern design, environment friendly

---

\* We reserve the right to change and modify our products.

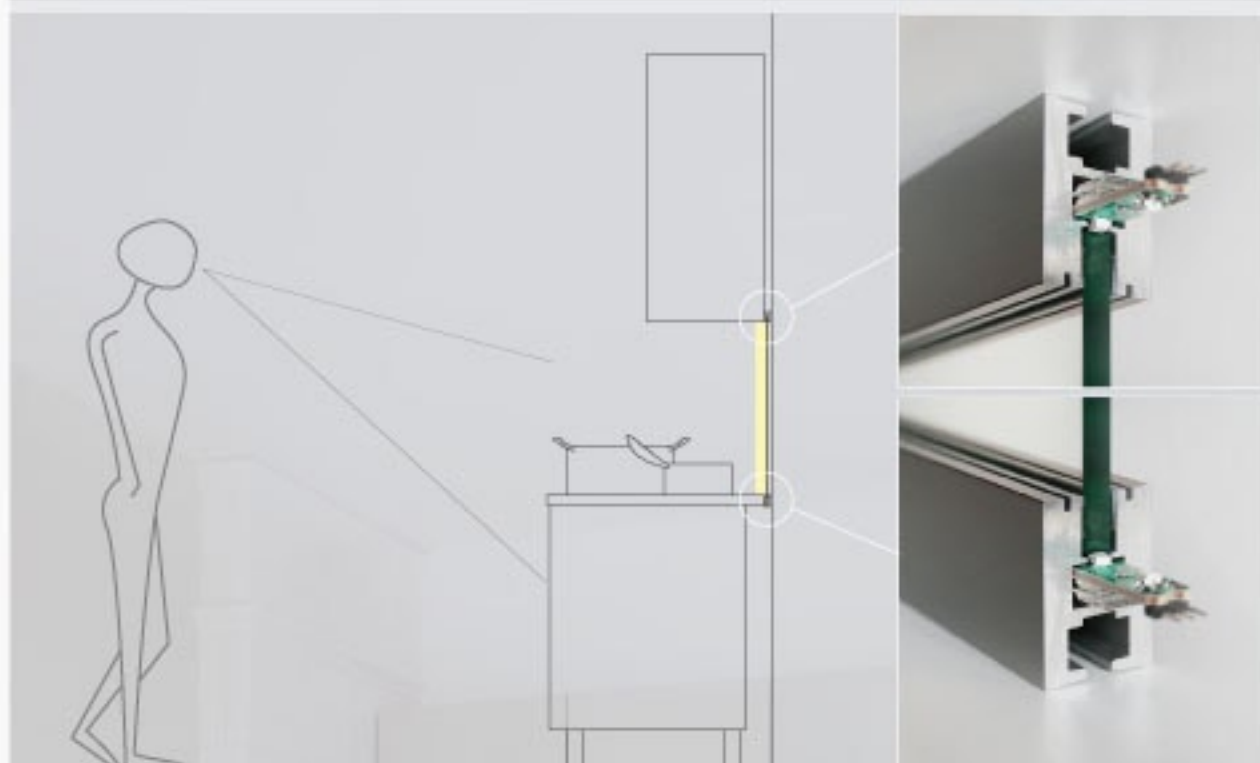

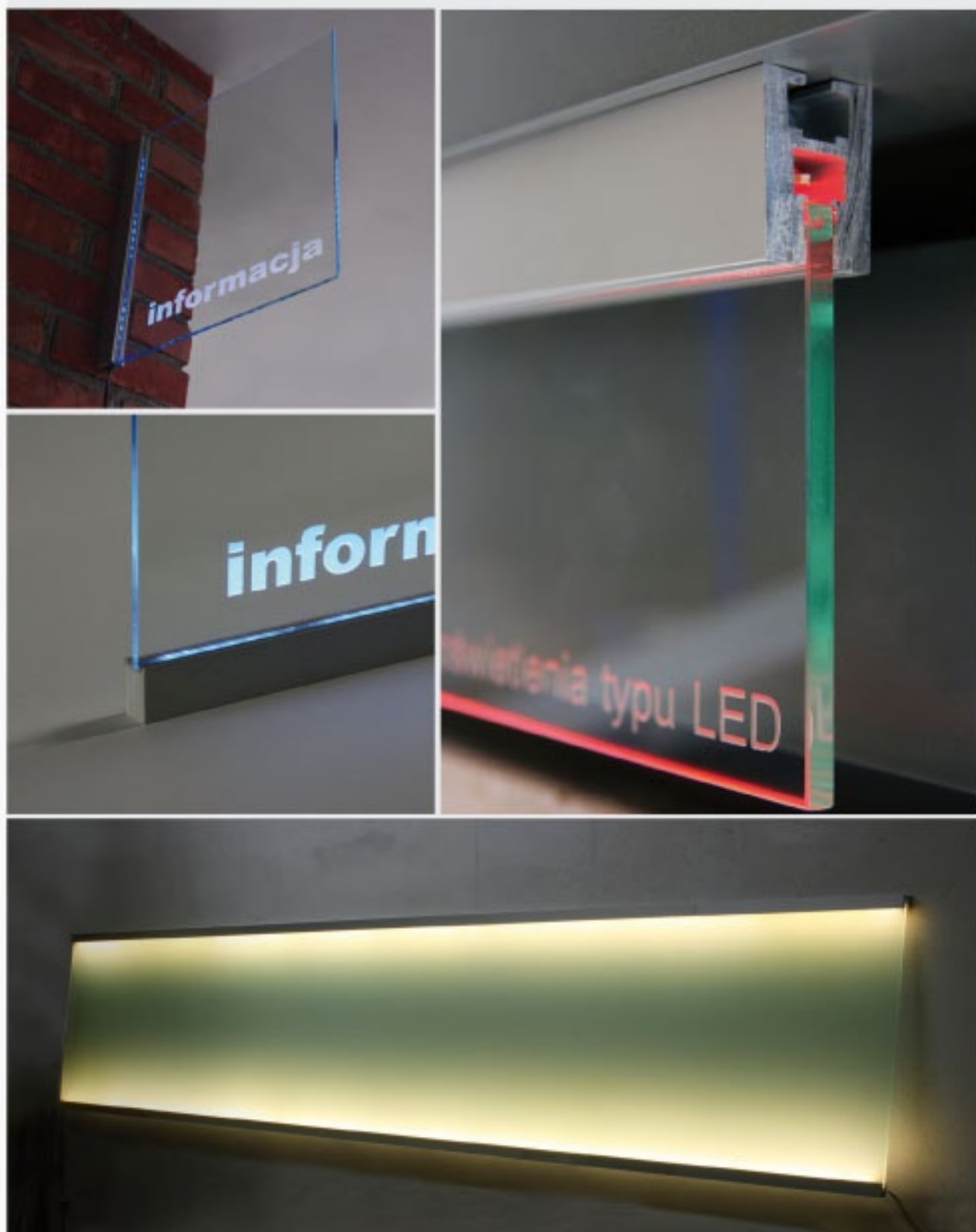





PDS (MDF) PROFIL	długość Länge length	kolor Farbe color	numer artykułu Artikelnummer article number	
	1m	kolor standardowy NCS S-2005Y20R Standartfarbe NCS S-2005Y20R standard color NCS S-2005Y20R (* inne kolory na zamówienie /andere Farbe für spezielle Bestellung / other colors made to order )	0971	
OSŁONKA - K ABDECKUNG - K COVER - K	długość Länge length	osłonka Abdeckung cover	opis Beschreibung description	numer artykułu Artikelnummer article number
	1m 2m	mleczna matt frosted	70 % przezroczystości, bardziej elastyczna 70 % transparent, mehr elastisch 70 % transparent, more flexible	1547
		przezroczysta klar transparent	98 % przezroczystości, bardziej elastyczna 98 % transparent, mehr elastisch 98 % transparent, more flexible	1548
* OSŁONKA - K / ABDECKUNG - K / COVER - K: bardzo łatwa w montażu, "na klik" / sehr einfach in der Montage ( just click! ) / very easy to assemble ( just click! )				
OSŁONKA HS ABDECKUNG HS COVER HS	długość Länge length	osłonka Abdeckung cover	opis Beschreibung description	numer artykułu Artikelnummer article number
	1m 2m	mleczna matt frosted	70 % przezroczystości, bardziej sztywna, idealnie płaska 70 % transparent, mehr steif, perfekt flach 70 % transparent, more rigid, perfectly flat	1369
		przezroczysta klar transparent	96 % przezroczystości, bardziej sztywna, idealnie płaska 96 % transparent, mehr steif, perfekt flach 96 % transparent, more rigid, perfectly flat	1370
* OSŁONKA HS / ABDECKUNG HS / COVER HS - nadaje się znakomicie dla opraw, które są poddane drganiom / eignet sich hervorragend für die Fassungen, die Schwingungen ausgesetzt werden / is highly suitable for fixtures that are exposed to vibrations				
ZAŚLEPKI ENDKAPPEN END CAPS				numer artykułu Artikelnummer article number
	zaślepka 3D Endkappe 3D end cap 3D			0960
	zaślepka 3D z otworem Endkappe 3D mit Kabelausgang end cap 3D with hole			0961

PL

**Przeznaczenie:**

- dla oświetlenia typu LED, na paskach miękkich lub twardych do 10 mm szer.
- do zastosowań wewnętrznych: architektura wnętrz, meblarstwo ( zabudowy, kuchnie, meble ), schody, wystawiennictwo ( ekspozytory ), scenografia, reklama, hotele, oświetlenie stanowisk pracy ( trudno dostępne, zacienione miejsca )

**Opis produktu:**

Mocowanie :	taśma dwustronnie klejąca ( akcesoria ), kleje montażowe
Zakończenie profilu :	zaślepka 3D z tworzywa sztucznego ( akcesoria )
Certyfikat / Patent :	CE, wzór chroniony

**Zalety:**

małe rozmiary, niska masa, łatwy montaż, profil przyjazny środowisku

DE

**Anwendung:**

- für LED Beleuchtung, mit flex- oder starr- Bändern bis 10 mm Breite
- Beleuchtung von Innenräumen, Akzentbeleuchtung, dekorative Beleuchtung, Möbelschreiner ( Nischen, Küchen, Möbel ), Treppen, Ausstellungen, Bühnendekoration, Werbung, Hotels, Beleuchtung des Arbeitsplatzes

**Produktbeschreibung:**

Befestigung:	wärmebeständiges Doppelklebeband für einfache Montage sowie Montageklebstoff ( optionales Zubehör )
End - Abschlüsse:	End-Abschluss 3D aus Kunststoff ( optionales Zubehör )
Zertifikat / Patent:	CE, geschütztes Profil

**Vorteile:**

Klein in der Verfassung, einfache Montage, leichtes Profil, universale Anwendung, umweltfreundlich;

\* Die Angaben in unseren Flyer entsprechen dem Stand bei Drucklegung, sind unverbindlich und sollen ausschliesslich Informationszwecken dienen. Wir behalten uns vor, jederzeit Änderungen an unseren Produkten vorzunehmen.



EN

**Applications :**

- for flexible or hard LED strips up to 10 mm wide
- Indoor: interior design, furniture ( kitchen cabinets, closets, thin furniture elements ), stairs, exhibitors, scenography, advertisement, hotels, work stations, ( hardly accessible – shaded spots )

**Product Description :**

Mounting:	double sided mounting tape ( accessories ), mounting glue
Ending element:	plastic 3D end cap ( accessories )
Certificate / Patent:	CE, Patent rights

**Advantages :**

small dimensions, lightweight, modern design, environment friendly

---

\* We reserve the right to change and modify our products.



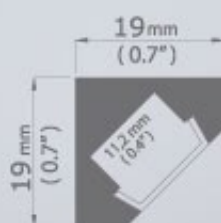

45 (MDF) PROFIL	długość Länge length	kolor Farbe color	numer artykułu Artikelnummer article number
	1m	kolor standardowy NCS S-2005Y20R Standartfarbe NCS S-2005Y20R standard color NCS S-2005Y20R  (* inne kolory na zamówienie / andere Farbe für spezielle Bestellung / other colors made to order)	0973

OSŁONKA - K ABDECKUNG - K COVER - K	długość Länge length	osłonka Abdeckung cover	opis Beschreibung description	numer artykułu Artikelnummer article number
	1m 2m	mleczna matt frosted	70 % przezroczystości, bardziej elastyczna 70 % transparent, mehr elastisch 70 % transparent, more flexible	1547
		przezroczysta klar transparent	98 % przezroczystości, bardziej elastyczna 98 % transparent, mehr elastisch 98 % transparent, more flexible	1548

\* OSŁONKA - K / ABDECKUNG - K / COVER - K : bardzo łatwa w montażu „na klik” / sehr einfach in der Montage (just click!) / very easy to assemble (just click!)

OSŁONKA HS ABDECKUNG HS COVER HS	długość Länge length	osłonka Abdeckung cover	opis Beschreibung description	numer artykułu Artikelnummer article number
	1m 2m	mleczna matt frosted	70 % przezroczystości, bardziej sztywna, idealnie płaska 70 % transparent, mehr steif, perfekt flach 70 % transparent, more rigid, perfectly flat	1369
		przezroczysta klar transparent	96 % przezroczystości, bardziej sztywna, idealnie płaska 96 % transparent, mehr steif, perfekt flach 96 % transparent, more rigid, perfectly flat	1370

\* OSŁONKA HS / ABDECKUNG HS / COVER HS - nadaje się znakomicie dla opraw, które są poddane drganiom / eignet sich hervorragend für die Fassungen, die Schwingungen ausgesetzt werden. / is highly suitable for fixtures that are exposed to vibrations

ZAŚLEPKI ENDKAPPEN END CAPS	numer artykułu Artikelnummer article number	
	zaślepka 3D Endkappe 3D end cap 3D	0959
	zaślepka 3D z otworem Endkappe 3D mit Kabelausgang end cap 3D with hole	1451

PL

**Przeznaczenie:**

- dla oświetlenia typu LED, na paskach miękkich lub twardych do 10 mm szer.
- do zastosowań wewnętrznych: architektura wnętrz, meblarstwo ( zabudowy, kuchnie, meble ), schody, wystawiennictwo ( ekspozytory ), scenografia, reklama, hotele, oświetlenie stanowisk pracy ( trudno dostępne, zacienione miejsca )
- ( Profil 45 ): do mocowania we wpustach lub do krawędzi płaszczyzn różnych elementów

**Opis produktu:**

Mocowanie :	taśma dwustronnie klejąca ( akcesoria ), kleje montażowe
Zakończenie profilu :	zaślepka 3D z tworzywa sztucznego ( akcesoria )
Certyfikat / Patent :	CE, wzór chroniony

**Zalety:**

małe rozmiary, niska masa, łatwy montaż, profil przyjazny środowisku;  
profil 45: kąt 45° umożliwia skierowanie światła tak aby nie raziło oczu

DE

**Anwendung:**

- für LED Beleuchtung, mit flex- oder starr- Bändern bis 10 mm Breite
- Beleuchtung von Innenräumen, Akzentbeleuchtung, dekorative Beleuchtung, Möbelschreiner ( Nischen, Küchen, Möbel ), Treppen, Ausstellungen, Bühnendekoration, Werbung, Hotels, Beleuchtung des Arbeitsplatzes
- 45 Profil: Anwendung des 45 Profil in Kanten und Ecken von verschiedenen Elementen

**Produktbeschreibung:**

Befestigung:	wärmebeständiges Doppelklebeband für einfache Montage sowie Montageklebstoff ( optionales Zubehör )
End - Abschlüsse:	End-Abschluss 3D aus Kunststoff ( optionales Zubehör )
Zertifikat / Patent:	CE, geschütztes Profil

**Vorteile:**

Klein in der Vermassung, einfache Montage, leichtes Profil, universale Anwendung, umweltfreundlich;  
45 Profil: durch die 45° Ausleuchtung eines Objekt, kann der direkte Sichtkontakt in die Lichtquelle vermieden werden

\* Die Angaben in unseren Flyer entsprechen dem Stand bei Drucklegung, sind unverbindlich und sollen ausschliesslich Informationszwecken dienen. Wir behalten uns vor, jederzeit Änderungen an unseren Produkten vorzunehmen.

EN

**Applications :**

- for flexible or hard LED strips up to 10 mm wide
- Indoor: interior design, furniture ( kitchen cabinets, closets, thin furniture elements ), stairs, exhibitors, scenography, advertisement, hotels, work stations, ( hardly accessible – shaded spots )
- 45 profile: all kinds of grooves, inputs or surface edges

**Product Description :**

Mounting:	double sided mounting tape ( accessories ), mounting glue
Ending element:	plastic 3D end cap ( accessories )
Certificate / Patent:	CE, Patent rights

**Advantages :**

small dimensions, lightweight, easy assembly, universal application, environment friendly; 45 degree beam angel – enables the light to be directed in such a way that it does not irritate the eyes of the potential user

---

\* We reserve the right to change and modify our products.







STOS (MDF) PROFIL	długość Länge length	kolor Farbe color	numer artykułu Artikelnummer article number
	1m	kolor standardowy NCS 5-2005Y20R Standardfarbe NCS 5-2005Y20R standard color NCS 5-2005Y20R (* Inne kolory na zamówienie /andere Farbe für spezielle Bestellung / other colors for special order )	0974

OSŁONKA - K ABDECKUNG - K COVER - K	długość Länge length	osłonka Abdeckung cover	opis Beschreibung description	numer artykułu Artikelnummer article number
	1m 2m	mleczna matt frosted	70 % przezroczystości, bardziej elastyczna 70 % transparent, mehr elastisch 70 % transparent, more flexible	1547
		przezroczysta klar transparent	98 % przezroczystości, bardziej elastyczna 98 % transparent, mehr elastisch 98 % transparent, more flexible	1548

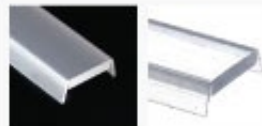
\* OSŁONKA - K / ABDECKUNG - K / COVER - K : bardzo łatwa w montażu „na klik” / sehr einfach in der Montage ( just click ! ) / very easy to assemble ( just click ! )

OSŁONKA HS ABDECKUNG HS COVER HS	długość Länge length	osłonka Abdeckung cover	opis Beschreibung description	numer artykułu Artikelnummer article number
	1m 2m	mleczna matt frosted	70 % przezroczystości, bardziej sztywna, idealnie płaska 70 % transparent, mehr steif, perfekt flach 70 % transparent, more rigid, perfectly flat	1369
		przezroczysta klar transparent	96 % przezroczystości, bardziej sztywna, idealnie płaska 96 % transparent, mehr steif, perfekt flach 96 % transparent, more rigid, perfectly flat	1370

\* OSŁONKA HS / ABDECKUNG HS / COVER HS - nadaje się znakomicie dla opraw, które są poddane drganiom / eignet sich hervorragend für die Fassungen, die Schwingungen ausgesetzt werden / is highly suitable for fixtures that are exposed to vibrations

ZASŁEPKI ENDKAPPEN END CAP'S			numer artykułu Artikelnummer article number
	zasłepka 3D Endkappe 3D end cap 3D		0958
	zasłepka 3D z otworem Endkappe 3D mit Kabelausgang end cap 3D with hole		1450

PL

**Przeznaczenie:**

- dla oświetlenia typu LED, na paskach miękkich lub twardych do 10 mm szer.
- do zastosowań wewnętrznych: architektura wnętrz, meblarstwo ( zabudowy, kuchnie, meble ), schody, wystawiennictwo ( ekspozytory ), scenografia, reklama, hotele, oświetlenie stanowisk pracy ( trudno dostępne, zacienione miejsca )
- do mocowania na powierzchniach różnych elementów: wyznaczanie ciągów komunikacyjnych w kinach, centrach handlowych, lotniskach, dworcach itp.

**Opis produktu:**

Mocowanie :	taśma dwustronnie klejąca ( akcesoria ), kleje montażowe
Zakończenie profilu :	zaślepka 3D z tworzywa sztucznego ( akcesoria )
Certyfikat / Patent :	CE, wzór chroniony

**Zalety:**

małe rozmiary, niska masa, łatwy montaż, profil przyjazny środowisku; skośne boki pozwalają stosować profil np. pod półkami bibliotek ( bezkollizyjne odkładanie książek )

DE

**Anwendung:**

- für LED Beleuchtung, mit flex- oder starr- Bändern bis 10 mm Breite
- Beleuchtung von Innenräumen, Akzentbeleuchtung, dekorative Beleuchtung, Möbelschreiner ( Nischen, Küchen, Möbel ), Treppen, Ausstellungen, Bühnendekoration, Werbung, Hotels, Beleuchtung des Arbeitsplatzes
- Unterschiedliche Einsatzmöglichkeiten wie z.B. Kommunikationszüge in Kino, Flughäfen, Bahnhöfen usw.

**Produktbeschreibung:**

Befestigung:	wärmebeständiges Doppelklebeband für einfache Montage sowie Montageklebstoff ( optionales Zubehör )
End - Abschlüsse:	End-Abschluss 3D aus Kunststoff ( optionales Zubehör )
Zertifikat / Patent:	CE, geschütztes Profil

**Vorteile:**

Klein in der Vermassung, einfache Montage, leichtes Profil, universale Anwendung, umweltfreundlich; schiefe Seiten lassen dieses Profil z.B. unter Bücherregals zu montieren ( ohne Kollision mit Bucher )

\* Die Angaben in unseren Flyer entsprechen dem Stand bei Drucklegung, sind unverbindlich und sollen ausschliesslich Informationszwecken dienen. Wir behalten uns vor, jederzeit Änderungen an unseren Produkten vorzunehmen.



EN

**Applications :**

- for flexible or hard LED strips up to 10 mm wide
- Indoor: interior design, furniture ( kitchen cabinets, closets, thin furniture elements ), stairs, exhibitors, scenography, advertisement, hotels, work stations, ( hardly accessible – shaded spots )
- to be mounted to different types of surfaces: walkway marking in theaters, malls, airports, train stations etc.)

**Product Description :**

Mounting:	double sided mounting tape ( accessories ), mounting glue
Ending element:	plastic 3D end cap ( accessories )
Certificate / Patent:	CE, Patent rights

**Advantages :**

small dimensions, lightweight, easy assembly, universal application, environment friendly, sloping sides of the profile enables it to be mounted under the library shelves (no collision with books)

---

\* We reserve the right to change and modify our products.

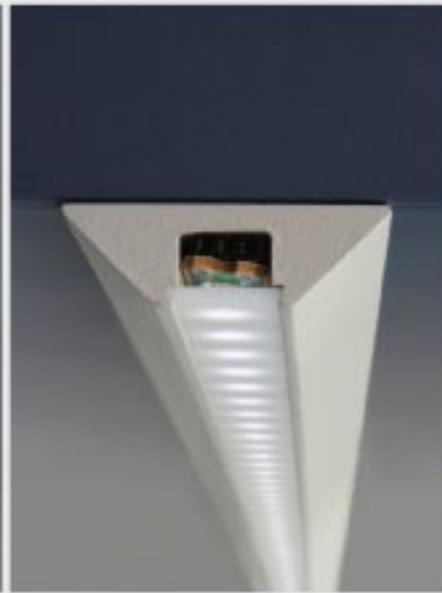
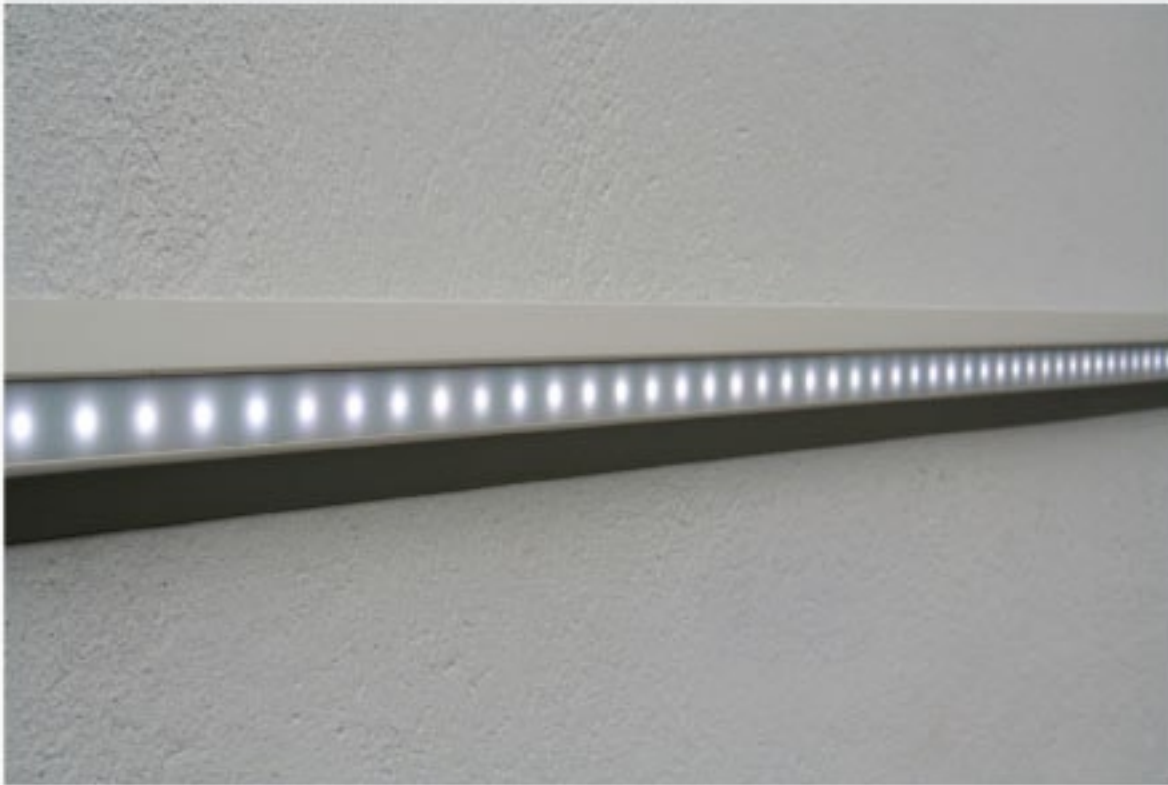

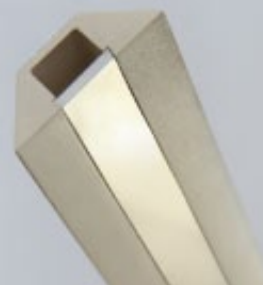

PAC ( MDF ) PROFIL	długość Länge length	kolor Farbe color	numer artykułu Artikelnummer article number
	1m	kolor standardowy NCS S-2005Y20R Standartfarbe NCS S-2005Y20R standard color NCS S-2005Y20R  (* inne kolory na zamówienie /andere Farbe für spezielle Bestellung / other colors made to order )	0972

OSŁONKA - K ABDECKUNG - K COVER - K	długość Länge length	osłonka Abdeckung cover	opis Beschreibung description	numer artykułu Artikelnummer article number
	1m 2m	mleczna matt frosted	70 % przezroczystości, bardziej elastyczna 70 % transparent, mehr elastisch 70 % transparent, more flexible	1547
		przeźroczysta klar transparent	98 % przezroczystości, bardziej elastyczna 98 % transparent, mehr elastisch 98 % transparent, more flexible	1548

\* OSŁONKA - K / ABDECKUNG - K / COVER - K: bardzo łatwa w montażu, "na klik" / sehr einfach in der Montage ( just click ! ) / very easy to assemble ( just click ! )

OSŁONKA HS ABDECKUNG HS COVER HS	długość Länge length	osłonka Abdeckung cover	opis Beschreibung description	numer artykułu Artikelnummer article number
	1m 2m	mleczna matt frosted	70 % przezroczystości, bardziej sztywna, idealnie płaska 70 % transparent, mehr steif, perfekt flach 70 % transparent, more rigid, perfectly flat	1369
		przeźroczysta klar transparent	96 % przezroczystości, bardziej sztywna, idealnie płaska 96 % transparent, mehr steif, perfekt flach 96 % transparent, more rigid, perfectly flat	1370

\* OSŁONKA HS / ABDECKUNG HS / COVER HS - nadaje się znakomicie dla opraw, które są poddane drganiom / eignet sich hervorragend für die Fassungen, die Schwingungen ausgesetzt werden / is highly suitable for fixtures that are exposed to vibrations

ZASŁEPKI ENDKAPPEN END CAPS			numer artykułu Artikelnummer article number
	zasłepka 3D Endkappe 3D end cap 3D		0957
	zasłepka 3D z otworem Endkappe 3D mit Kabelausgang end cap 3D with hole		1449

PL

**Przeznaczenie:**

- dla oświetlenia typu LED, na paskach miękkich lub twardych do 10 mm szer.
- do zastosowań wewnętrznych: architektura wnętrz, meblarstwo ( zabudowy, kuchnie, meble ), schody, wystawiennictwo ( ekspozytory ), scenografia, reklama, hotele, oświetlenie stanowisk pracy ( trudno dostępne, zacienione miejsca )
- do stosowania w styku płaszczyzn różnych elementów, połączonych ze sobą pod kątem prostym. Np : w zbiegu pleców i półek meblowych, w zbiegu pleców i ścianek bocznych witryn, w kącie tworzonym przez styk ściany i framugi okna wystawowego, między podstopnicą a trepem schodów itp.

**Opis produktu:**

Mocowanie :	taśma dwustronnie klejąca ( akcesoria ), kleje montażowe
Zakończenie profilu :	zaślepka 3D z tworzywa sztucznego ( akcesoria )
Certyfikat / Patent :	CE, wzór chroniony

**Zalety:**

małe rozmiary, niska masa, łatwy montaż, profil przyjazny środowisku

DE

**Anwendung:**

- für LED Beleuchtung, mit flex- oder starr- Bändern bis 10 mm Breite
- Beleuchtung von Innenräumen, Akzentbeleuchtung, dekorative Beleuchtung, Möbelschreiner ( Nischen, Küchen, Möbel ), Treppen, Ausstellungen, Bühnendekoration, Werbung, Hotels, Beleuchtung des Arbeitsplatzes
- Montage in 90° Ecken; z.B. im Schrank zwischen Rücken- und Seitenwand, Vitrinen, Unterkant Treppe für eine 45° Ausleuchtung und diverse andere Einsatzmöglichkeiten

**Produktbeschreibung:**

Befestigung:	wärmebeständiges Doppelklebeband für einfache Montage sowie Montageklebstoff ( optionales Zubehör )
End - Abschlüsse:	End-Abschluss 3D aus Kunststoff ( optionales Zubehör )
Zertifikat / Patent:	CE, geschütztes Profil

**Vorteile:**

Klein in der Vermassung, einfache Montage, leichtes Profil, universale Anwendung, umweltfreundlich

\* Die Angaben in unseren Flyer entsprechen dem Stand bei Drucklegung, sind unverbindlich und sollen ausschliesslich Informationszwecken dienen. Wir behalten uns vor, jederzeit Änderungen an unseren Produkten vorzunehmen.

EN

**Applications :**

- for flexible or hard LED strips up to 10 mm wide
- Indoor: interior design, furniture ( kitchen cabinets, closets, thin furniture elements ), stairs, exhibitors, scenography, advertisement, hotels, work stations, ( hardly accessible – shaded spots )
- furniture corners, surfaces that form 90 degree angels, example: shelf attached to the wall at 90 degree angle

**Product Description :**

Mounting:	double sided mounting tape ( accessories ), mounting glue
Ending element:	plastic 3D end cap ( accessories )
Certificate / Patent:	CE, Patent rights

**Advantages :**

small dimensions, lightweight, easy assembly, universal application, environment friendly

---

\* We reserve the right to change and modify our products.





Expozytor 2



Expozytor 3

	numer artykułu Artikelnummer article number
EXPOZYTOR 2	0924
EXPOZYTOR 3	1464

PL

**Przeznaczenie:**

- ekspozytory przeznaczone są do prezentacji próbek profili
- w szeroki, edukacyjny sposób prezentuje możliwości stosowania profili LED

**Opis produktu:**

wymiary ekspozytora 2 :      wys. 135cm / szer. 90 cm / g. 11 cm

wymiary ekspozytora 3 :      wys. 172 cm / szer. 44 cm / g. 34 cm

KLUS.

DE

**Anwendung:**

- Expositionen zeigen verschiedene Profilmuster
- Es werden diverse Anwendungsmöglichkeiten aufgezeigt die mit den Profilen und der Ausleuchtung mit LED möglich ist
- Alle Profilmuster werden in ihrer Funktion visuell dargestellt

**Produktbeschreibung:**

Exposition 2 - Vermassung: Höhe: 135cm / Breite: 90 cm/ Tiefe: 11 cm

Exposition 3 - Vermassung: Höhe: 172cm / Breite: 44 cm/ Tiefe: 34 cm

\* Die Angaben in unseren Flyer entsprechen dem Stand bei Drucklegung, sind unverbindlich und sollen ausschliesslich Informationszwecken dienen. Wir behalten uns vor, jederzeit Änderungen an unseren Produkten vorzunehmen.

EN

**Application :**

- demonstration of LED profiles applications
- educational display of the LED profiles samples

**Product description:**

Exhibitor's 2 Measurements: Height: 135 cm ( 53.7" ) / Width: 90 cm ( 35.4" ) / Depth: 11 cm ( 4.3" )

Exhibitor's 3 Measurements: Height: 172 cm ( 67.7" ) / Width: 44 cm ( 17.3" ) / Depth: 34 cm ( 13.4" )

\* We reserve the right to change and modify our products.



**Sales Manager:**  
adam@klus.com.pl  
+ 48 603 606 780  
**Customer Service:**  
marek@klus.com.pl

**Place an Order:**  
zamowienia@klus.com.pl  
(Ph./fax.) + 48 22 757 40 51

**www.KlusDesign.eu**  
05-502 Piaseczno - Kamionka  
ul. Świerkowa 6  
NIP: PL 123-000-58-69  
POLAND





PDS 4 - ALU



MICRO - ALU



PDS - O



PL

**Przeznaczenie:**

- stanowi łącznik przewodzący prąd pomiędzy źródłem zasilania i diodami umieszczonymi w oprawie
- umożliwia mocowanie oprawy za pośrednictwem linek lub prętów

**Opis produktu:**

- Materiał: tworzywo sztuczne, elementy metalowe - przewodzące prąd
- Kolor: szary ( tworzywo ), stal nierdzewna ( elementy metalowe )
- Certyfikat / Patent : CE, wzór chroniony

**Zalety:**

zaślepki przewodnikowe umożliwiają regulację kąta świecenia oprawy względem elementów mocujących ( takich jak: linki, pręty ), zmiana kąta świecenia oprawy odbywa się całkowicie bezinwazyjnie dla zlutowanych elementów wewnątrz oprawy

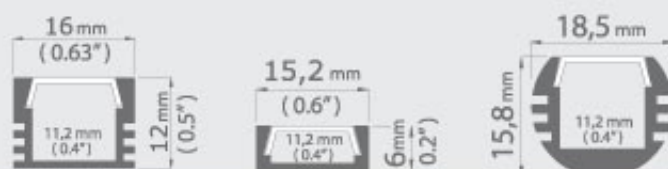

DE

**Anwendung:**

- Adapter mit Stromversorgung für eine direkte Löt- / Steckverbindung an die LED's
- der Adapter ermöglicht ein Pendelsystem der Profilleuchte durch Drahtseile oder Metallstäbe

**Produktbeschreibung:**

Material:	Kunststoff, Metallelemente – Stromversorgung
Farbe:	grau ( Kunststoff ), Edelstahl ( Metallelemente )
Zertifikat / Patent:	CE, geschütztes Muster

**Vorteile:**

Der Adapter ermöglicht eine Lichtwinkelverstellung durch die Befestigungselemente ( Drahtseile oder Metallstäbe ), eine Lichtwinkeländerung über den Adapter hat keine Folgen für die gelöteten LED - Verbindungen in der Fassung

\* Die Angaben in unseren Flyer entsprechen dem Stand bei Drucklegung, sind unverbindlich und sollen ausschliesslich Informationszwecken dienen. Wir behalten uns vor, jederzeit Änderungen an unseren Produkten vorzunehmen.

EN

**Applications :**

- electricity conductive connector between the power source and diodes placed in the fixture
- enables the fixture to be mounted with the use of metal wires, metal rods

**Product Description :**

Material:	plastic, metallic elements – conducting electricity
Color:	grey ( plastic ), stainless steel ( metallic elements )
Certificate / Patent:	CE, patent rights

**Advantages :**

electricity conductive end caps enable regulation of light beam towards the mounting elements ( such as: steel wire , steel rod )

\* We reserve the right to change and modify our products.





# Mocownik / Befestiger / Mounting bracket

PDS 4 - ALU, MICRO - ALU, 45 - ALU, PDS - O

85



# Mocownik / Befestiger / Mounting bracket

PDS 4 - ALU, MICRO - ALU, 45 - ALU, PDS - O

86



**KLUŠ.**

OSŁONKA - S ( Osłonka skupiająca światło )  
 ABDECKUNG - S ( Abdeckung zur Lichtkonzentration )  
 COVER - S ( Light Focusing Cover )

87



OSŁONKA - S ABDECKUNG - S COVER - S	długość Länge length	osłonka Abdeckung cover	opis Beschreibung description	numer artykułu Artikelnummer article number
	1m 2m	przezroczysta klar transparent	osłonka skupiająca światło Abdeckung zur Lichtkonzentration Light Focusing Cover	00220



MICRO - ALU  
 PDS 4 - ALU  
 MICRO - K  
 PDS 4 - K  
 PDS - O  
 45 - ALU

\* do not use COVER-S with:  
 PDS-MDF  
 45-MDF  
 PAC-MDF  
 STOS-MDF



akcesoria / accessories / Zubehör

www.KlusDesign.eu

Uprzejmie informujemy o zastrzeżeniu sobie prawa do zmian asortymentowych i modyfikacji produktów.

**KLUŠ**

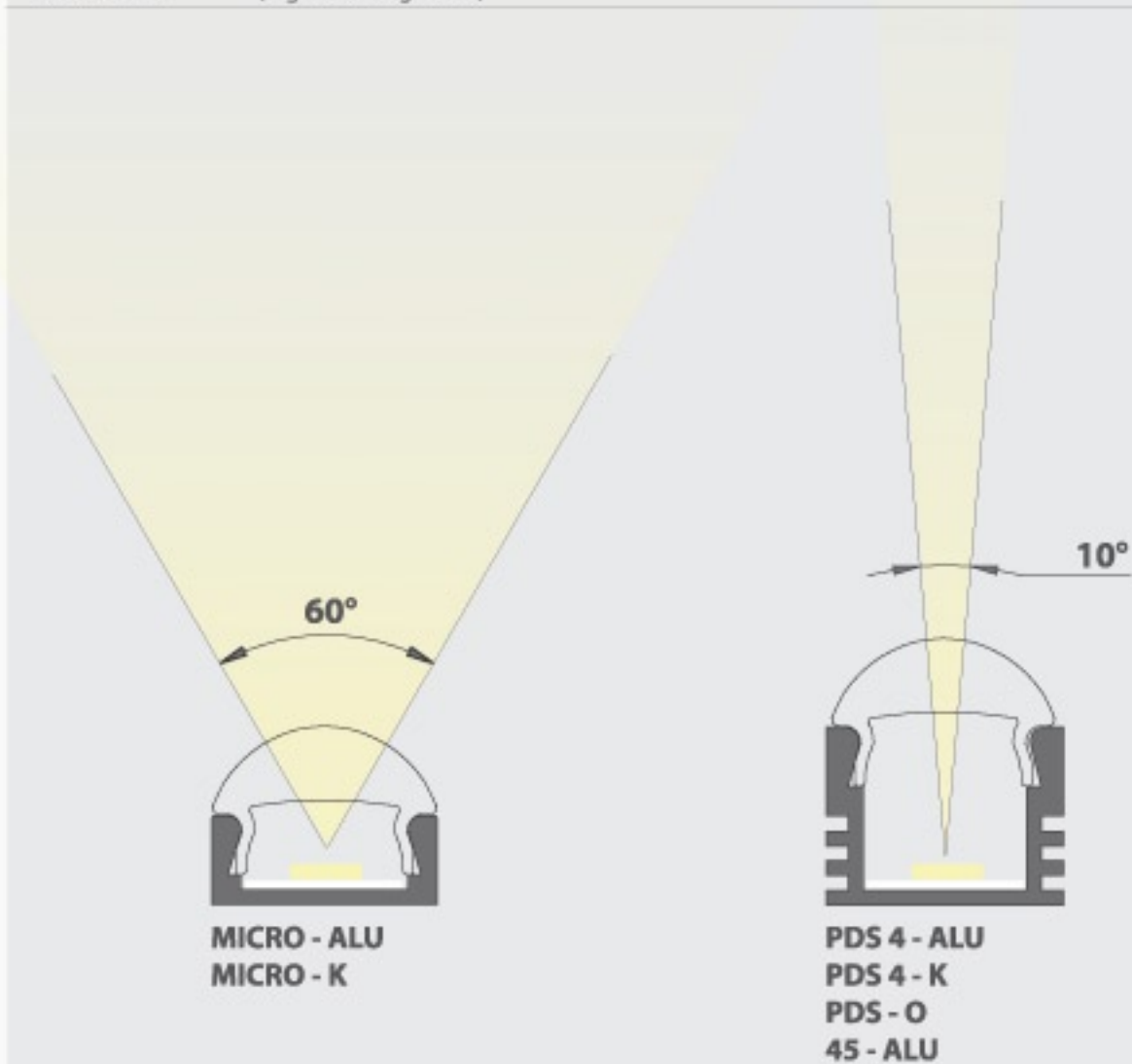



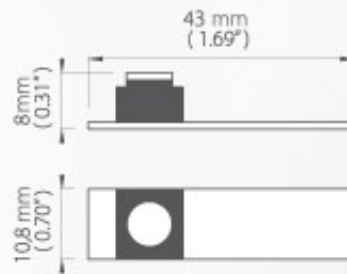



MICRO włącznik MICRO Einschalter MICRO switch	napięcie Spannung voltage	zalecane max. obciążenie prądowe empfohlene max. Betriebsspannung recommended electrical load	numer artykułu Artikelnummer article number	
	DC 12V / DC 24V	4A (48 W) / 12V 4A (98 W) / 24V	1576	
MICRO włącznik z przewodem MICRO Einschalter mit Kabel MICRO switch with cable	napięcie Spannung voltage	zalecane max. obciążenie prądowe empfohlene max. Betriebsspannung recommended electrical load	długość przewodu Kabellänge cable length	numer artykułu Artikelnummer article number
	DC 12V / DC 24V	4A (48 W) / 12V 4A (98 W) / 24V	1,5 m (590,55")	1491
zaślepki MW MW Endkappen MW End Caps			numer artykułu Artikelnummer article number	
		zaślepka MICRO MW z otworem MICRO MW Endkappe mit Kabelausgang MICRO MW end cap with hole	00024	
		zaślepka MICRO - K MW MICRO - K MW Endkappe MICRO - K MW end cap	00025	
		zaślepka PDS 4 - ALU MW PDS 4 - ALU MW Endkappe PDS 4 - ALU MW end cap	00026	
		zaślepka PDS 4 - ALU MW z otworem PDS 4 - ALU MW Endkappe mit Kabelausgang PDS 4 - ALU MW end cap with hole	00027	
		zaślepka PDS - O MW PDS - O MW Endkappe PDS - O MW end cap	00028	
		zaślepka PDS - O MW z otworem PDS - O MW Endkappe mit Kabelausgang PDS - O MW end cap with hole	00029	
		zaślepka 45 - ALU MW 45 - ALU MW Endkappe 45 - ALU MW end cap	00030	
		zaślepka 45 - ALU MW z otworem 45 - ALU MW Endkappe mit Kabelausgang 45 - ALU MW end cap with hole	00031	
		zaślepka PDS 4 - K MW PDS 4 - K MW Endkappe PDS 4 - K MW end cap	00032	

\* Zastosowanie MICRO włącznika w profilu wymaga zaślepek MW (zaślepki dla MICRO włącznika). Standardowe zaślepki uniemożliwiają złożenie oprawy. / Useage of the MICRO switch in profiles requires MW end caps (end caps for MICRO switch). The lighting fixture can not be assembled with the use of standard end caps.



podkładka MW 11x5 MW Basis 11x5 MW base 11x5	długość Länge length	szerokość Breite width	wysokość Höhe height	wykończenie powierzchni Oberflächenveredelung surface finishing	numer artykułu Artikelnummer article number
	33 mm (1.29")	11 mm (0.43")	5 mm (0.19")	surowe aluminium Roh - Aluminium raw - aluminum	00035
podkładka MW 11x5 dla LED MW Basis 11x5 für LED MW Base 11x5 for LED	długość Länge length	szerokość Breite width	wysokość Höhe height	wykończenie powierzchni Oberflächenveredelung surface finishing	numer artykułu Artikelnummer article number
	1m (393.7") 2m (787.4")	11 mm (0.43")	5 mm (0.19")	surowe aluminium Roh - Aluminium raw - aluminum	00036

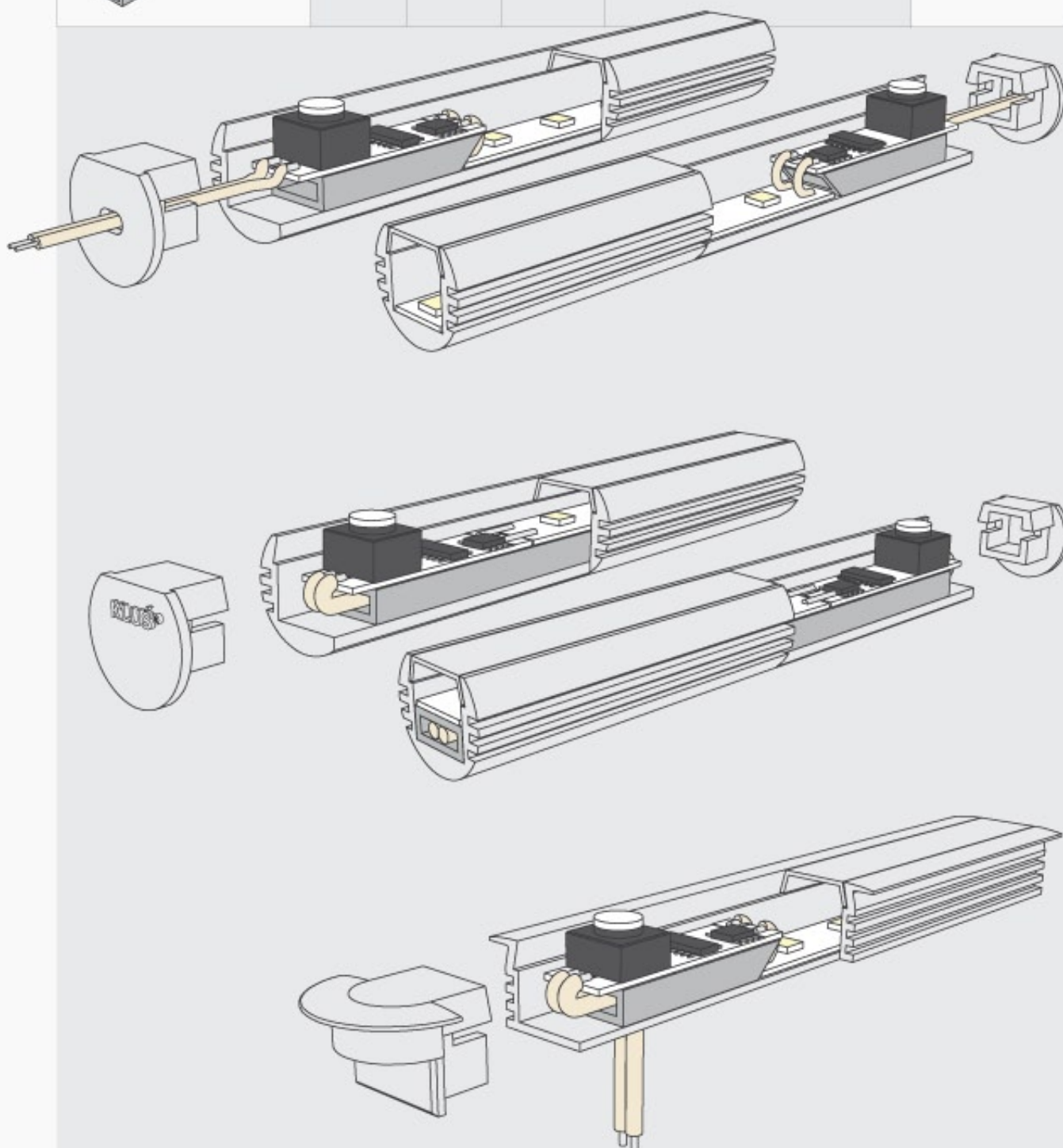

\* Die Angaben in unseren Flyer entsprechen dem Stand bei Drucklegung, sind unverbindlich und sollen ausschliesslich Informationszwecken dienen.  
Wir behalten uns vor, jederzeit Änderungen an unseren Produkten vorzunehmen.  
/ We reserve the right to change and modify our products.

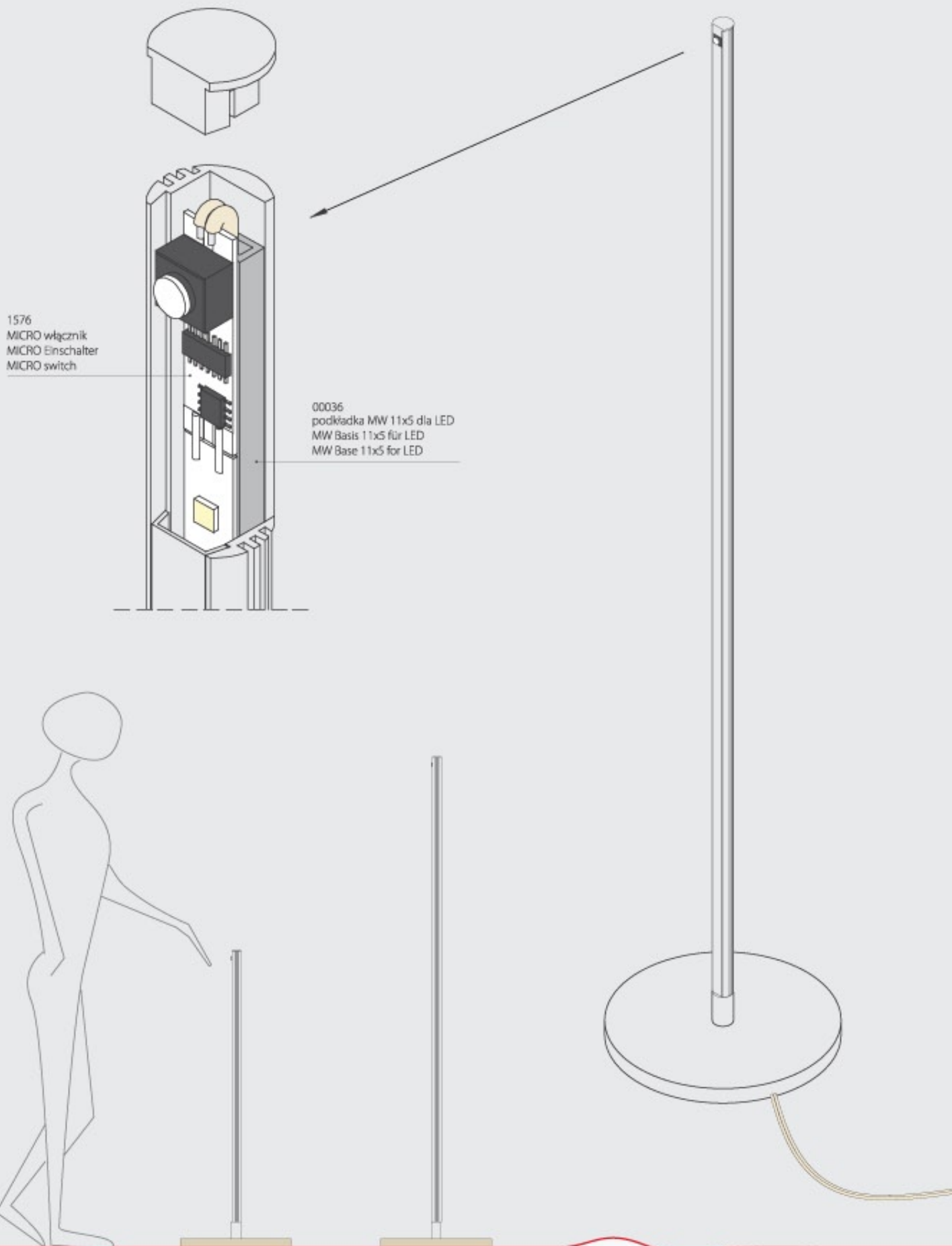

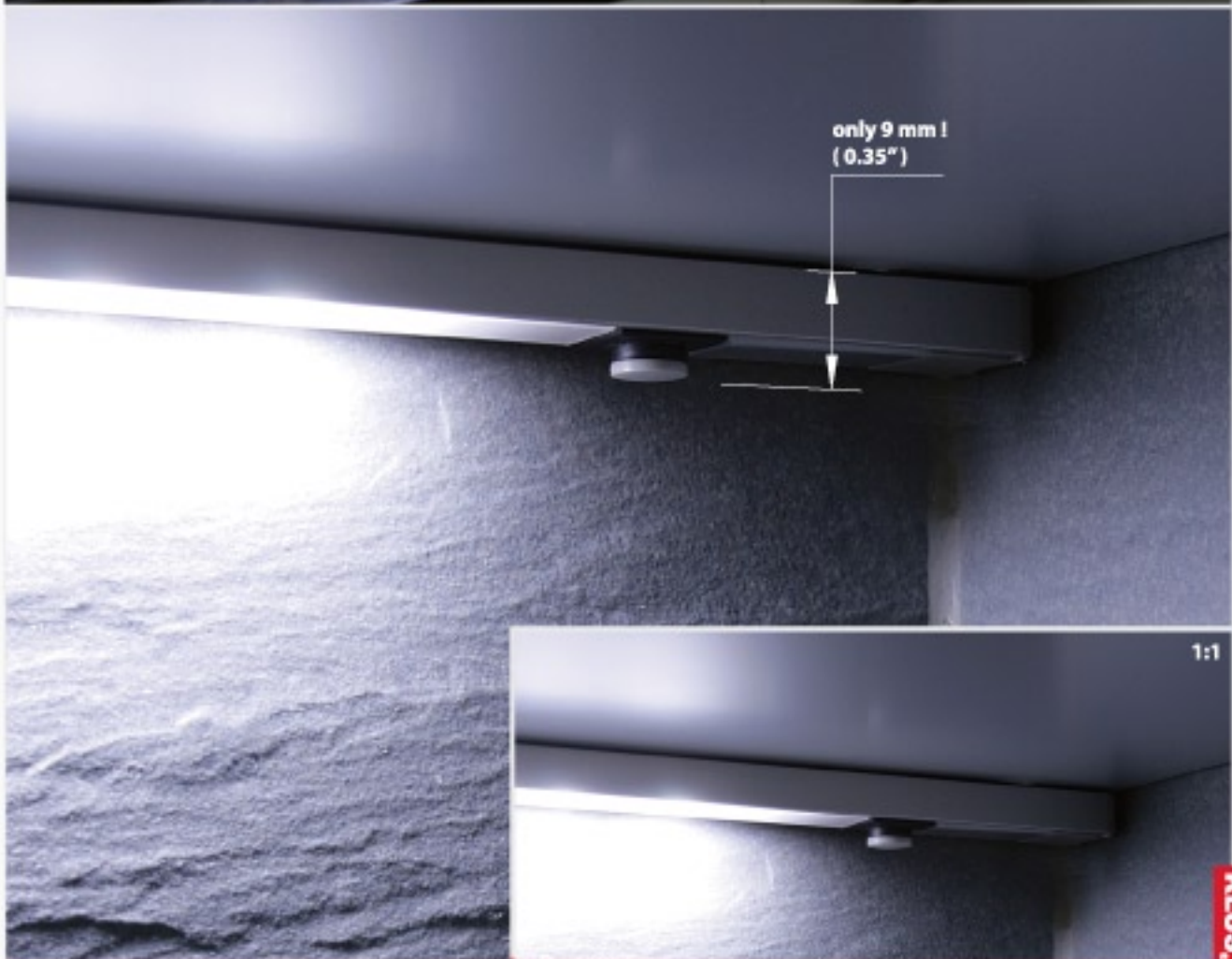



Micro ZW ( z włącznikiem / mit Einschalter / with micro switch )

PL

**Przeznaczenie:**

- do zastosowań wewnętrznych: meble, wnętrza, sklepy, hotele, ekspozytory, oświetlenie stanowisk pracy ( trudno dostępne - zacienione miejsca )
- do zastosowań zewnętrznych ( możliwość uzyskania poziomu szczelności IP 65 )

**Opis produktu:**

Długości :	min. 250 mm - max. 2000mm ( produkowane co 50 mm )
Moc diody:	0,08 W lub 0,24 W
Pobór mocy :	dla dł. oprawy 550 mm: 2,4 W ( dioda 0,08W ) 7,2 W ( dioda 0,24W )
Lumen output :	dla dł. oprawy 550mm: ( dioda 0,24W / led białe zimne ) 500lm
Temperatura barwna :	LED białe zimne ( 6000 K ) ; LED białe ciepłe ( 3000 K ) ( akcesoria )
Zasilanie :	DC 12 V
Mocowanie :	taśma dwustronnie klejąca ; mocownik ( akcesoria )
Korpus oprawy :	aluminium anodowane
Kabel :	szary
Oslonka :	przeźroczysta ; mleczna
Certyfikat / Patent :	CE, wzór chroniony

**Zalety:**

małe zużycie energii, długa żywotność LED, małe rozmiary, łatwy montaż, łatwość zastosowania, nowoczesny design, możliwość wyboru: długości, mocy, temperatury barwnej LED, oprawa przyjazna otoczeniu



DE

**Anwendung:**

- Beleuchtung von Innenräumen, Akzentbeleuchtung, dekorative Beleuchtung, Möbelschreiner ( Nischen, Küchen, Möbel ), Treppen, Ausstellungen, Bühnendekoration, Werbung, Hotels, Beleuchtung des Arbeitsplatzes
- Einsatz möglich auch im Aussenbereich ( Schutzklasse IP65 möglich )

**Produktbeschreibung:**

Länge:	min. 250 mm – max. 2000 mm ( Je 50 mm produziert )
Leistung der LED:	0,08W oder 0,24W
Energieverbrauch:	bei einer Länge von 550 mm: 7,2W ( Diode 0,24W ) ; 2,4W ( Diode 0,08W )
Lumen:	bei einer Länge von 550 mm: 7,2W ( Diode 0,24W ) Lichtfarbe kaltweiss = 500lm
Temperatur / Lichtfarbe:	LED kaltweiss ( 6000K ); LED warmweiss ( 3000K ) Erhältlich
Stromversorgung:	DC 12V
Befestigung:	wärmebeständiges Doppelklebeband für einfache Montage oder Klebstoff ( optionales Zubehör )
Fassungsgehäuse:	Aluminium eloxiert
Kabel:	grau
Kunststoff - Abdeckung:	opalweiss, klar
Zertifikat / Patent:	CE, geschütztes Profil

**Vorteile:**

Energieeffizienter Verbrauch, lange Lebensdauer, klein in der Verfassung, einfache Montage und Anwendung, modernes Design, Wahl in der Länge, Leistung, Lichtfarbe, leichtes Profil, umweltfreundlich

\* Die Angaben in unseren Flyer entsprechen dem Stand bei Drucklegung, sind unverbindlich und sollen ausschliesslich Informationszwecken dienen. Wir behalten uns vor, jederzeit Änderungen an unseren Produkten vorzunehmen.

EN

**Applications :**

- indoor applications: furniture, interiors, stores, hotels, exhibitors, work stations ( hardly accessible – shaded spots )
- outdoor ( IP 65 waterproof level can be achieved )

**Product Description :**

Length:	min. 250mm ( 15.7" ) – max. 2000mm ( manufactured in 50mm ( 1.97" ) increments )
Electrical power:	0.08 W or 0.24 W
Power consumption :	for the 550 mm ( 21.7" ) long frame: 2.4 W ( 0.08 W diode ) ; 7.2W ( 0.24 W diode )
Light output:	500 lumens for the 550 mm ( 21.7" ) long frame ( 0.24W diode ) cold white LED
Color Temperature:	cold white: 6000K; warm white: 3000K ( other colors available, accessories )
Input Voltage:	12V DC
Mounting:	double sided tape or mounting bracket ( accessories )
Material:	anodized aluminum
Wire:	grey
Cover:	transparent, frosted
Certificate / Patent:	CE, Patent rights

**Advantages :**

Energy efficient – low energy usage, long LED lifespan, small dimensions, easy assembly, user - friendly, modern design, choice of: length, power, LED color temperature, fixture is environment – friendly.

\* We reserve the right to change and modify our products.

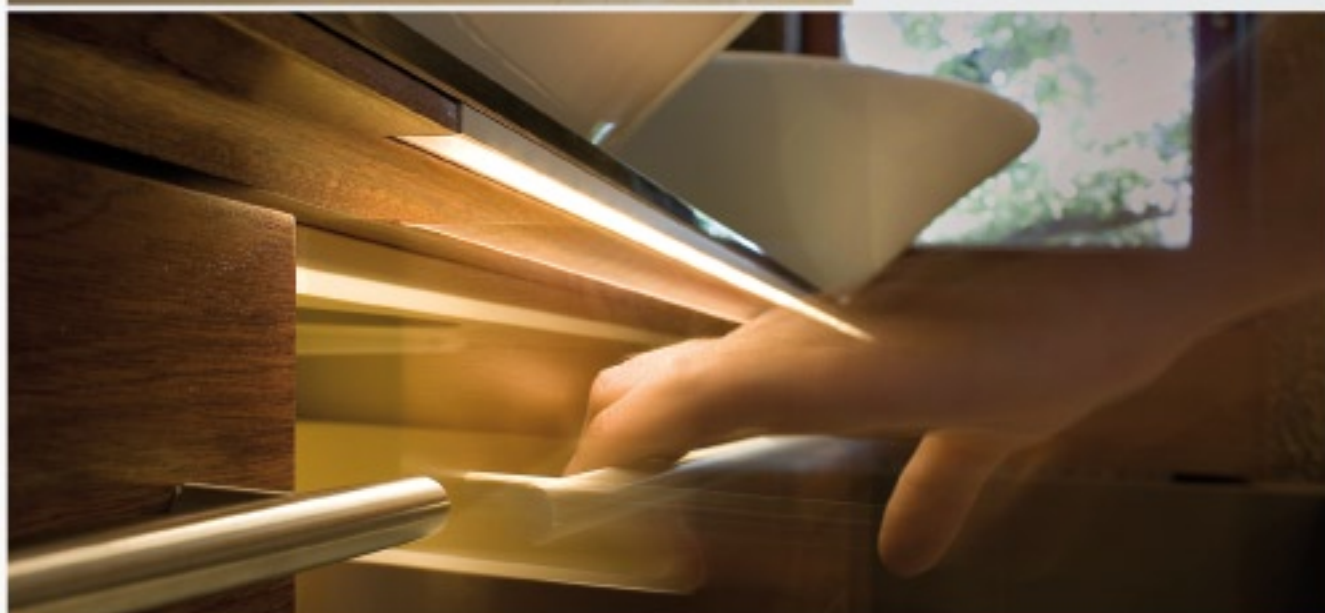



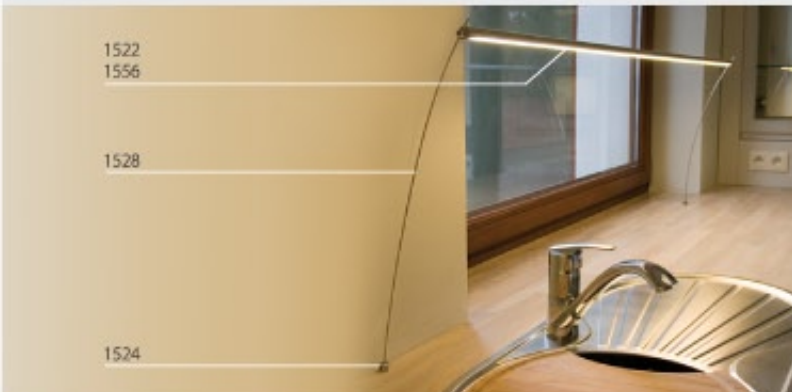

		Komplet bez LED / Set without LEDs		
1522 1556		długość Länge length	osłonka HS Abdeckung HS cover HS	numer artykułu Artikelnummer article number
1528		1m	mleczna matt frosted	1521
1524		1m	przeźroczysta klar transparent	1564



	opis Beschreibung description	długość Länge length	osłonka HS Abdeckung HS cover HS	numer artykułu Artikelnummer article number
	oprawa przewodnikowa PDS - O bez źródeł światła LED PDS - O Stromversorgung Beleuchtungsfassung ohne LEDs PDS - O electricity conductive light fixture without LEDs	1m	mleczna matt frosted	1522
			przeźroczysta klar transparent	1556
	pręt ze stali nierdzewnej, Ø 3mm, wygięty Metallstab aus Edelstahl, Ø 3mm, gebogen Stainless steel rod, Ø 3mm, bent		53 cm	1528
	zawieszka wzdłużna do blatów PDS - O Leuchte Befestiger für die Platte PDS - O lamp fastener for countertops			1524



Komplet z LED / Set with LEDs



długość Länge length	napięcie Spannung voltage	pobór mocy Energieverbrauch power consumption	temp. barwna Temp./Lichtfarbe color temp.	lumeny Lumen lumen output	osłona HS Abdeckung HS cover HS	numer artykułu Artikelnummer article number
1m	DC 12V	14W	3000 - 4000 K białe ciepłe warmweiß warm white	800 lm	mleczna matt frosted	1580
			(G024-050-10-03WW) Nr. 1539		przeźroczysta klar transparent	1581

\* Zalecany zasilacz / empfohlene Netzteile  
 / recommended power supply:  
 Mean Well DC 12V, 18W

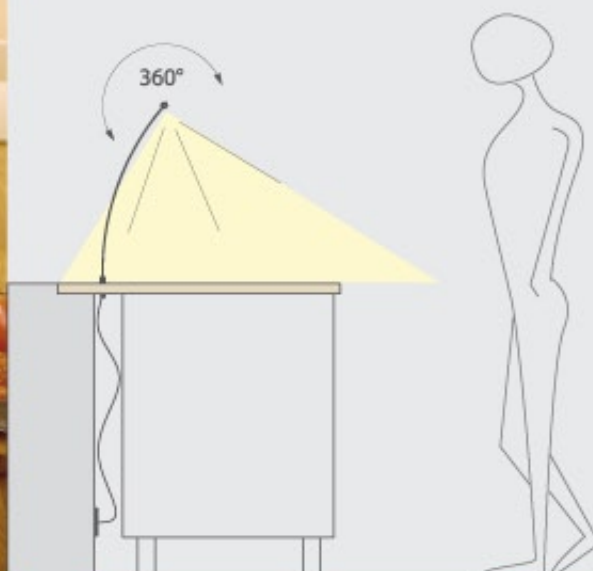

### LED lighting fixtures / LED Beleuchtungsfassungen

\* Die Angaben in unseren Flyer entsprechen dem Stand bei Drucklegung, sind unverbindlich und sollen ausschliesslich Informationszwecken dienen. Wir behalten uns vor, jederzeit Änderungen an unseren Produkten vorzunehmen.  
 / We reserve the right to change and modify our products.

		Komplet bez LED Set ohne LED Set without LEDs		długość Länge length	osłonka HS Abdeckung HS cover HS	numer artykułu Artikelnummer article number
		2x		1m	mleczna matt frosted	1560
2x		1,5m	przeźroczysta klar transparent	1561		
2x			mleczna matt frosted	1562		
1x		2m	przeźroczysta klar transparent	1563		
			mleczna matt frosted	00076		
			przeźroczysta klar transparent	00077		
opis Beschreibung description		numer artykułu Artikelnummer article number				
		zawieszka wzdłużna do kartongipsu Befestiger für Karton - Gips Decke fastener for drywall ceiling		1559		
opis Beschreibung description		długość Länge length		numer artykułu Artikelnummer article number		
		linka stalowa, Ø 1mm Drahtseil, Ø 1mm steel wire, Ø 1mm		1m 1397		
opis Beschreibung description		długość Länge length		osłonka HS Abdeckung HS cover HS		
		oprawa przewodnikowa PDS - O bez źródeł światła LED PDS - O Stromversorgung Beleuchtungsfassung ohne LEDs PDS - O electricity conductive light fixture without LEDs		numer artykułu Artikelnummer article number		
		1m		mleczna matt frosted		
				przeźroczysta klar transparent		
		1,5 m		mleczna matt frosted		
				przeźroczysta klar transparent		
		2 m		mleczna matt frosted		
				przeźroczysta klar transparent		



napiecie Spannung voltage	temp. barwna Temp./Lichtfarbe color temp.	długość Länge length	pobór mocy Energieverbrauch power consumption	luminy Lumen lumen output	osłona HS Abdeckung HS cover HS	numer artykułu Artikelnummer article number	Komplet z LED Set mit LED Set with LEDs
DC 12 V	3000 - 4000 K białe ciepłe warmweiss warm white  (024-050-10-03WW) Nr. 1275	1m	14 W	800 lm	mleczna matt frosted	1582	 2x 2x 1x
					przeźroczysta klar transparent	1583	
		1,5m	20 W	1200 lm	mleczna matt frosted	1584	
					przeźroczysta klar transparent	1585	
		2 m	26 W	1600 lm	mleczna matt frosted	00074	
					przeźroczysta klar transparent	00075	

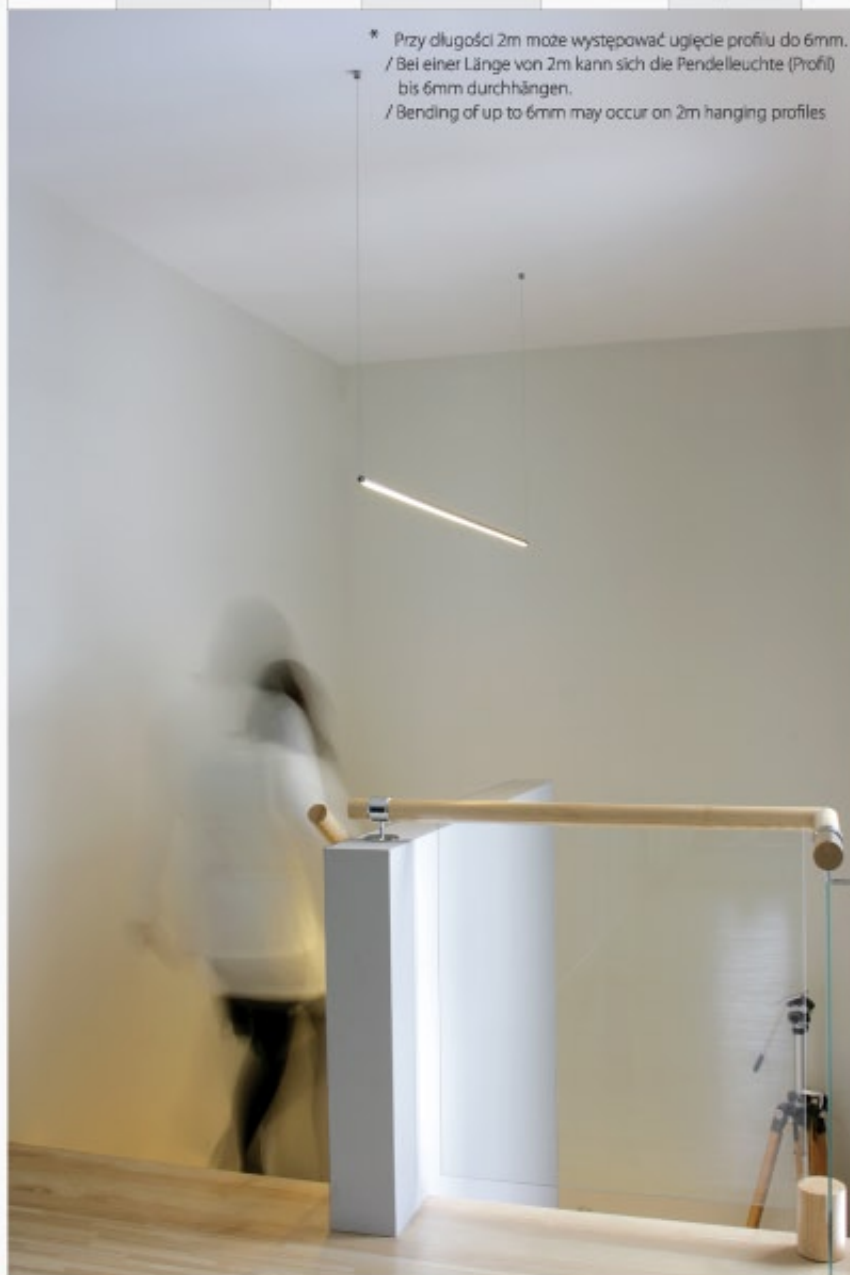

\* Przy długości 2m może występować ugięcie profilu do 6mm.  
 / Bei einer Länge von 2m kann sich die Pendelleuchte (Profil)  
 bis 6mm durchhängen.  
 / Bending of up to 6mm may occur on 2m hanging profiles

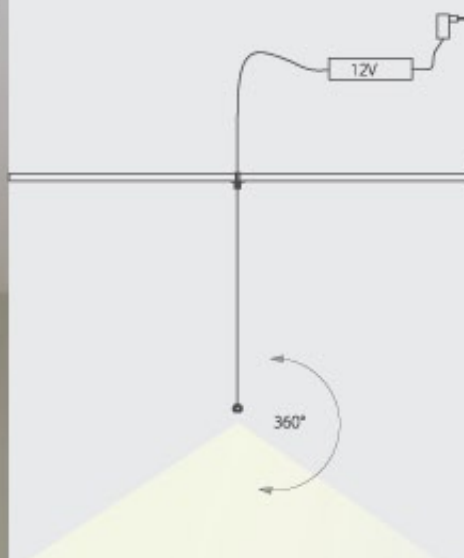

\* Zalecany zasilacz / empfohlene Netzteile  
 / recommended power supply:  
 Mean Well DC 12 V:  
 18W ( for 1m )  
 35 W ( for 1.5m and 2m )

\* Die Angaben in unseren Flyer entsprechen dem Stand bei Drucklegung, sind unverbindlich und sollen ausschliesslich Informationszwecken dienen. Wir behalten uns vor, jederzeit Änderungen an unseren Produkten vorzunehmen.  
 / We reserve the right to change and modify our products.

	Komplet bez LED Set ohne LED Set without LEDs		długość Länge length	osłonka HS Abdeckung HS cover HS	numer artykułu Artikelnummer article number
	2x		1m	mleczna matt frosted	00068
	3x			przezroczysta klar transparent	00069
	2x				
	2x				
	opis Beschreibung description			numer artykułu Artikelnummer article number	
	zawieszka wzdłużna do kartongipsu Befestiger für Karton - Gips Decke fastener for drywall ceiling			1559	
	opis Beschreibung description		długość Länge length	osłonka HS Abdeckung HS cover HS	numer artykułu Artikelnummer article number
	oprawa przewodnikowa PDS - O bez źródeł światła LED PDS - O Stromversorgung Beleuchtungsfassung ohne LEDs PDS - O electricity conductive light fixture without LEDs		1m	mleczna matt frosted	1522
				przezroczysta klar transparent	1556
	opis Beschreibung description		długość Länge length	numer artykułu Artikelnummer article number	
	linka stalowa, Ø 1mm Drahtseil, Ø 1mm steel wire, Ø 1mm		2m	00066	
	opis Beschreibung description		długość Länge length	numer artykułu Artikelnummer article number	
	mocowanie dolne kinkietu Untere Befestigung der Pendelleuchte sconce bottom fastener		73 mm	00067	



Komplet z LED / Set mit LED / Set with LEDs



\* Zalecany zasilacz / empfohlene Netzteile / recommended power supply:  
 Mean Well DC 12 V:  
 50W ( for 3 x 1 m )

napięcie Spannung voltage	pobór mocy Energieverbrauch power consumption	długość Länge length	temp. barwna Temp./Lichtfarbe color temp.	lumery Lumen lumen output	osłonka HS Abdeckung HS cover HS	numer artykułu Artikelnummer article number
DC 12 V	3 x 14 W	3 x 1m	3000 - 4000 K białe ciepłe warmweiss warm white  (024-050-10-03WW) Nr. 1275	3 x 800 lm	mieczna matt frosted	00064
					przeźroczysta klar transparent	00065
			6000 - 8000 K białe zimne kaltweiss cold white  (024-050-10-03W) Nr. 1273	3 x 900 lm	mieczna matt frosted	00070
					przeźroczysta klar transparent	00071

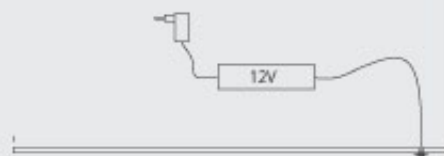

\* Die Angaben in unseren Flyer entsprechen dem Stand bei Drucklegung, sind unverbindlich und sollen ausschliesslich Informationszwecken dienen. Wir behalten uns vor, jederzeit Änderungen an unseren Produkten vorzunehmen.  
 / We reserve the right to change and modify our products.





Komplet z LED / Set mit LED / Set with LEDs



napiecie Spannung voltage	pobór mocy Energieverbrauch power consumption	długość Länge length	temp. barwna Temp./Lichtfarbe color temp.	lumeny Lumen lumen output	osłonka HS Abdeckung HS cover HS	numer artykułu Artikelnummer article number
DC 12V	3 x 14 W	3 x 1m	3000 - 4000 K białe ciepłe warmweiss warm white	3 x 800 lm	mleczna matt frosted	00200
			(024-050-10-03WW) Nr. 1275		przezroczysta klar transparent	00199
			6000 - 8000 K białe zimne kaltweiss cold white	3 x 900 lm	mleczna matt frosted	00202
			(024-050-10-03W) Nr. 1273		przezroczysta klar transparent	00201

\* Zalecany zasilacz / empfohlene  
 Netzteile / recommended power  
 supply:  
 Mean Well DC 12 V:  
 50W ( for 3 x 1m )

opis Beschreibung description	długość Länge length	osłonka HS Abdeckung HS cover HS	numer artykułu Artikelnummer article number
	1m	mleczna matt frosted	1522
		przezroczysta klar transparent	1556
		2m	00066
		73 mm	00067
		73 mm	00198



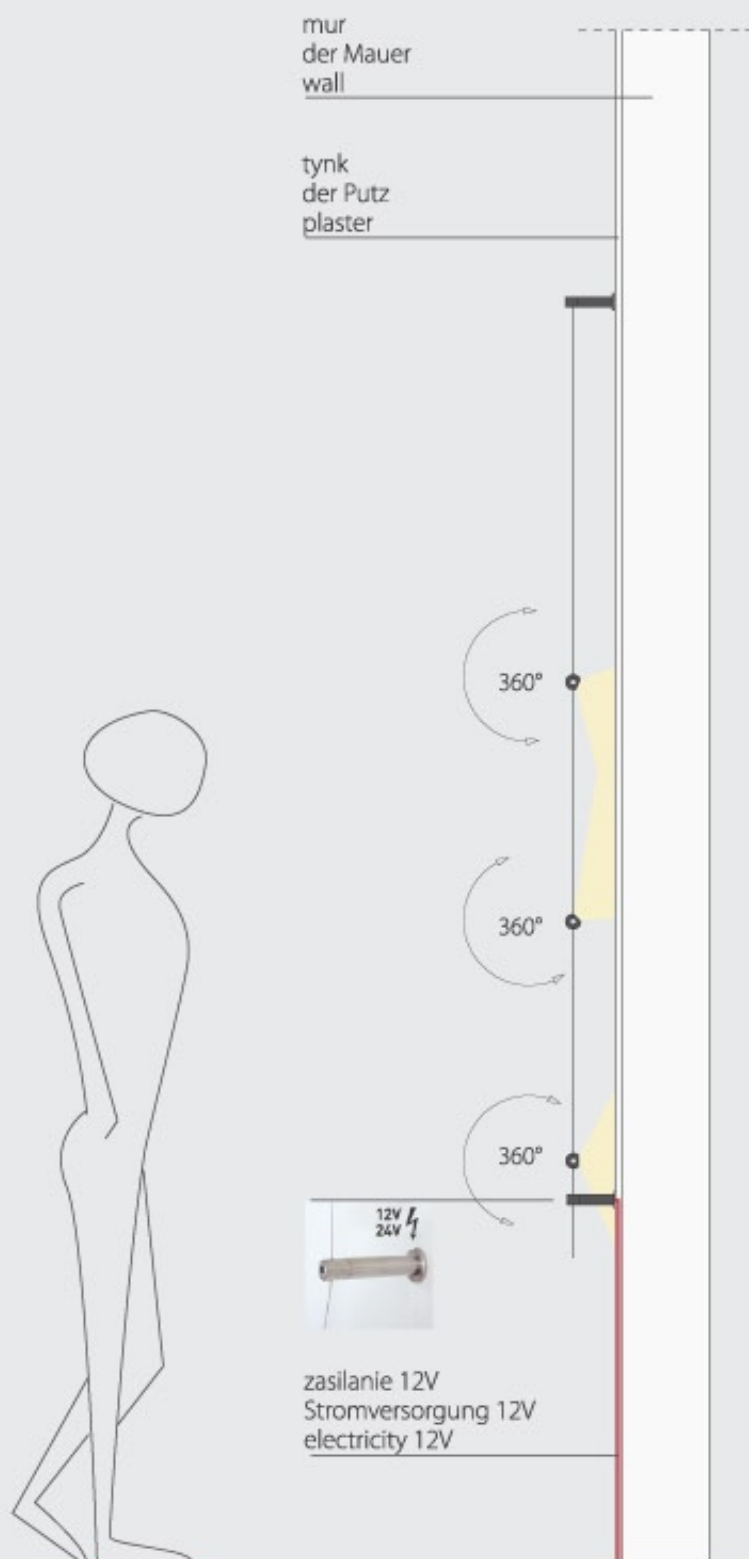







\* Die Angaben in unseren Flyer entsprechen dem Stand bei Drucklegung, sind unverbindlich und sollen ausschliesslich Informationszwecken dienen. Wir behalten uns vor, jederzeit Änderungen an unseren Produkten vorzunehmen.  
/ We reserve the right to change and modify our products.





Lampa PATYK (bez Micro włącznika) PATYK Fassung (ohne Micro Einschalter) PATYK Light Fixture (without Micro Switch)	napięcie Spannung voltage	temp. barwna Temp./Lichtfarbe color temp.	pobór mocy Energieverbrauch power consumption	lumeny Lumen lumen output	osłonka HS Abdeckung HS cover HS	wysokość Höhe height	numer artykułu Artikelnummer article number
	DC 12 V	3000 - 4000 K białe ciepłe warmweiss warm white (024-050-10-03WW) Nr. 1275	16 W	900 lm	mleczna matt frosted	121,5cm	00096
Lampa PATYK ZW (z Micro włącznikiem) ZW PATYK Fassung (mit Micro Einschalter) PATYK ZW Light Fixture (with Micro Switch)	napięcie Spannung voltage	temp. barwna Temp./Lichtfarbe color temp.	pobór mocy Energieverbrauch power consumption	lumeny Lumen lumen output	osłonka HS Abdeckung HS cover HS	wysokość Höhe height	numer artykułu Artikelnummer article number
	DC 12 V	3000 - 4000 K białe ciepłe warmweiss warm white (024-050-10-03WW) Nr. 1275	16 W	900 lm	mleczna matt frosted	124,5 cm	00139

**KLUS.**

oprawa PDS-O PATYK PATYK PDS - O Light Fixture PATYK PDS - O Beleuchtungsfassung	długość Länge length	wykończenie powierzchni Oberflächenveredelung surface finishing	numer artykułu Artikelnummer article number
	117 cm	anodowane aluminium eloxiert Aluminium anodized Aluminium	00111
oprawa PDS-O PATYK ZW ( z micro włącznikiem ) PATYK ZW PDS - O Light Fixture ( with the switch ) PATYK ZW PDS - O Beleuchtungsfassung ( mit Micro Einschalter )	długość Länge length	wykończenie powierzchni Oberflächenveredelung surface finishing	numer artykułu Artikelnummer article number
	120 cm	anodowane aluminium eloxiert Aluminium anodized Aluminium	00122
baza okrągła PATYK 26 - fornir PATYK 26 Veneer - round base PATYK 26 Fornir - runde Basis	szerokość Breite width	wysokość Höhe height	numer artykułu Artikelnummer article number
	24 cm	10 cm	00144
złącze przewodnikowe PATYK PATYK -Adapter mit Stromversorgung PATYK - Electricity conductive connector	wysokość Höhe height	numer artykułu Artikelnummer article number	
	7 cm	00044	

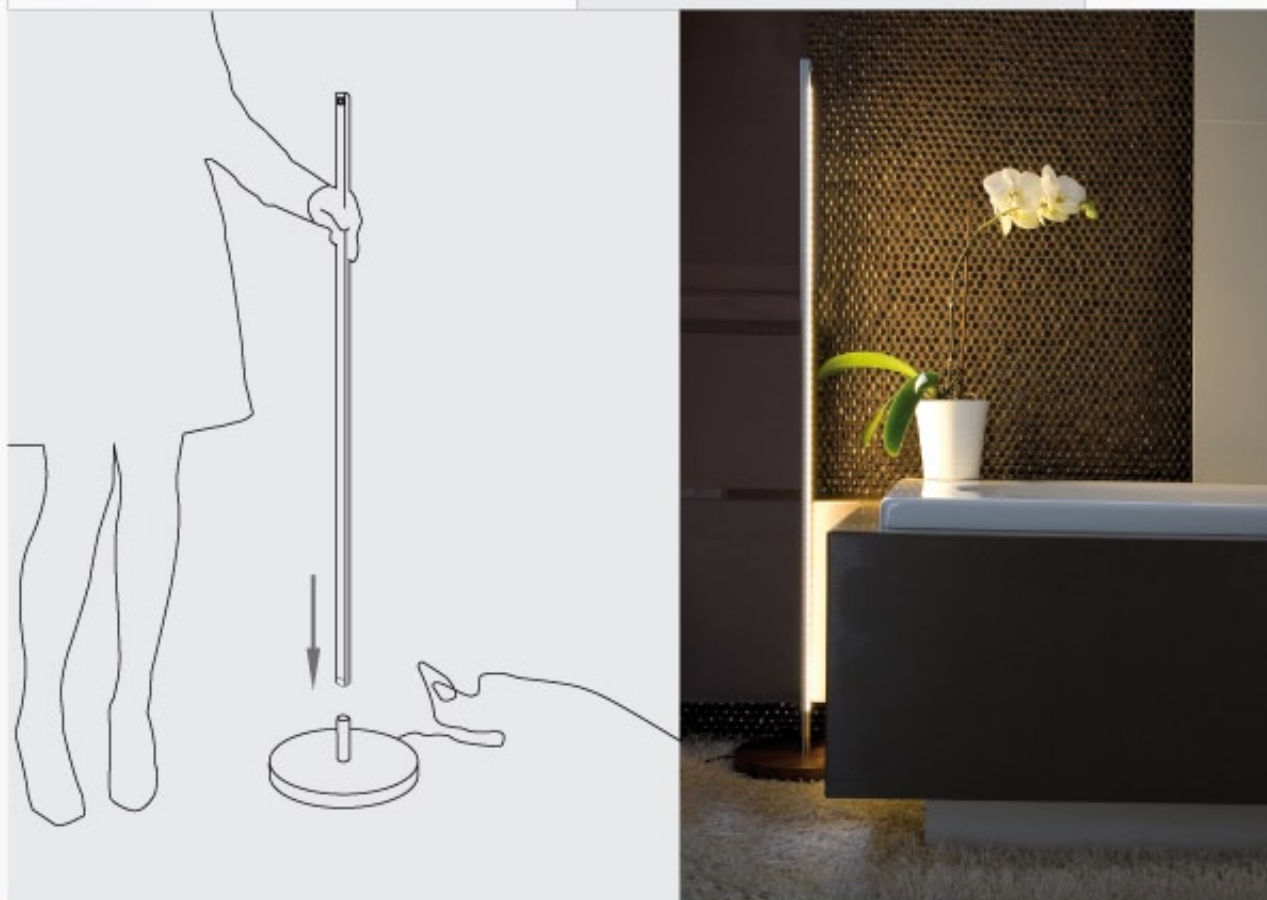

\* Die Angaben in unseren Flyer entsprechen dem Stand bei Drucklegung, sind unverbindlich und sollen ausschliesslich Informationszwecken dienen.  
Wir behalten uns vor, jederzeit Änderungen an unseren Produkten vorzunehmen.

/ We reserve the right to change and modify our products.

## **Klus Company Designer and Producer of LED Profiles & Fixtures (LED Extrusions)**

### **POLAND | Headquarters**

Sales department:  
adam@klus.com.pl  
marek@klus.com.pl  
+ 48 603 606 780  
tel / fax, +48 22 757 40 51  
www.KlusDesign.pl

05-502 Piaseczno - Kamionka  
ul. Swierkowa 6  
NIP: PL 123-000-58-69  
POLAND

### **USA | Department**

KLUS LLC  
2501 27TH Ave, Suite F-4  
Vero Beach, FL 32960  
Sales Department:  
tel. 001/ 772 321 2260  
sophia@klusdesign.com  
www.KlusDesign.com

## **Klus Partners :**

### **AUSTRIA**

**KLUS.**

PROJEKT-LICHT  
Markus Untertrifaller  
Schlögglstraße 59  
A-6060 Hall in Tirol  
Tel: +43 (0) 5223 55 474  
Fax: +43 (0) 5223 55 959  
office@projekt-licht.at  
projekt-licht@aon.at  
www.projekt-licht.at

### **BELARUS**

BELAIST CO LID  
220033, Serafimovicha  
13/13, Minsk,  
Republic of Belarus  
Tel/fax:  
+375 (17) 214-73-55  
Tel: +375(17)214-73-27  
Attn: Mr. Vladimer  
info@belaist.by  
www.belaist.by

### **CYPRUS**

X.N AVERTA INVESTMENTS Ltd  
Tel: +357-25507000 (Ext.151)  
Member of X.N Group  
www.xngroup.com

### **CZECH REPUBLIC**

**KLUS.**

KLUSDESIGN CZ  
Radovan Jaroš  
Jablunkovská 40a,  
737 01 Český Těšín  
Czech Republic  
Tel: +420 776100983  
info@klusdesign.cz  
www.klusdesign.cz

### **ESTONIA**

ELEKTRI EKSPERT OÜ  
Nooruse 1A, 76901  
Tabasalu, Harku Vald,  
Harjumaa  
GSM: (+372) 56 485 215  
Tel. (+372) 6 386 416  
Faks: (+372) 6 084 005  
www.ledekspert.eu

### **FINLAND**

**KLUS.**

VA IMPORT OY  
Leinosentie 6  
04440 Järvenpää  
Tel. +358 40 720 5975  
myynti@vaimport.fi  
www.vaimport.fi

### **FRANCE**

**KLUS.**

SEET / EUROPOLE  
ZAC de Chassagne  
69360 TERNAY  
main office phone:  
( French, English )  
+33 472 49 80 49  
www.europole.net  
Sales department:  
Nicole Bonnard ( French )  
+33 472 49 80 43  
nicole.bonnard@seet.fr  
Biyun Zhou ( English )  
+33 472 49 80 47  
b.zhou@seet.fr

### **GERMANY**

**KLUS.**

KANIA GmbH  
Wullener Feld 7d  
58454 Witten  
Germany  
Telefon: +49 (0) 2302 96010 0  
Fax: +49 (0) 2302 960 1019  
verkauf@kania.de  
info@kania.de  
www.kania.de

### **HUNGARY**

**KLUS.**

BASE LIGHTING KFT  
1173 CinkotaI út 2/3  
Budapest  
Telefon: (+361)258-0992  
baselighting@baselighting.hu  
www.baselighting.hu

### **ITALY**

**KLUS.**

TERZALUCE S.R.L.  
VIA DEI LAVORI 3  
20090 BUCCINASCO  
MILANO  
+390245719183  
info@terzaluce.it  
www.terzaluce.it  
Chief operating officer:  
Matthias Benvegnu  
+39 346 0817398

### **LEBANON**

TABET ENGINEERING &  
LIGHTING CO.  
1st Floor, Asfar Building  
Al Arz Street, Saifi  
Beirut, Lebanon  
Tel: +961 1 56 44 45  
www.tabet-engineering.com

### **LITHUANIA**

**KLUS.**

UAB JML GROUP  
Naugarduko str. 91-108  
LT-03202 Vilnius, Lithuania  
Sales department:  
Viktor Glavinski  
Tel.: +370 5213 3603 (15)  
Mob.: +370 650 92 654  
Fax: +370 5 2159198  
viktor@jml-group.lt  
www.jml-group.lt

**LITHUANIA**

UAB GERHARD PETRI MILNIUS  
Naugarduko str96  
03-202 Vilnius, Lithuania  
Phone 52395209  
gerpetri@gph.lt  
www.gph.lt

**NORWAY**

NORLUX  
post@norlux.no  
Tlf: + 47 33 30 10 80  
Fax: +47 33 30 10 85  
www.norlux.no

**POLAND**

PRESCOT S.C.  
Ul. Kopernika 2  
11-500 Giżycko  
Tel./Fax: 0-87/428-17-09  
komponenty@prescot.pl

**POLAND****KLUS,**

Klaudiusz Kurek  
33-300 Nowy Sącz, Rynek 4  
+48 505 605 007  
+48 (18) 443 85 95  
klaudiusz@klus.com.pl  
www.KlusDesign.pl

**POLAND****KLUS,**

Michał Stepień  
81-583 Gdynia  
Wzg. Bernadowo 200  
mobile: +48 798 276 643  
tel. + 48 58 629 83 45  
m.stepien@immalighting.com

**POLAND****KLUS,**

DAC-TER  
+ 48 22 723 07 97  
+ 48 602 414 714  
ul. Bodycha 116  
02-495 Warszawa Ursus

**RUSSIA**

TRANSISTOR  
111399 Moscow, 1 st  
Mitinskaya lane, 15  
Tel: +7 495 926-56-50  
Tel/fax: +7 495 797-34-52  
Attn: Mr. Maxim  
maxim@transistor.ru  
www.transistor.ru

**SPAIN****KLUS,**

ENERIMPORT  
Enerimport  
Artunduaga, 4 Planta Interior  
Nave 10  
48970 Basauri -Bizkaia  
Spain  
+34 655 73 43 11  
enerimport@enerimport.com  
www.enerimport.com

**SPAIN**

RAT LIGHT SYSTEM  
Abraham Seco Armesto  
Dpto. Ingeniería  
ingenieria@ratsl.com  
Skype: ingenieria.ratsl.com  
Mobile: +34 687 609 182  
Pol. Ind. Trobajo del Camino  
C/Las Vargas, Parcela 70 24010  
TROBAJO DEL CAMINO (LEON)  
Telf./Fax: +34 987 800 037  
+34 987 800 736  
www.ratsl.com

**SOUTH AFRICA****KLUS,**

GRANT - TECH DESIGN  
John Grant  
Cell: +27(0) 72 155 7906  
Fax: +27(0) 86 606 9765  
jgrant@klus.grant-techdesign.com  
www.klus.grant-techdesign.com

**SWEDEN**

NORLUX  
Gøteborg  
Johan Pennlert  
+46 708 77 84 80  
Johan.pennlert@norlux.no  
www.norlux.no

**SWITZERLAND****KLUS,**

PROFLIGHT AG  
Sales Manager:  
Gianni Giovanniello  
Postfach 237  
Eichengasse 2  
CH-6331 Hünenberg /Zug  
(Ph) 41 41 761 2222  
(Fax) 41 41 761 2323  
email: info@proflight.ch  
www.proflight.ch

**UNITED ARAB  
EMIRATES**

ARABIAN SCANDINAVIAN  
GENERAL TRADING CO. L.L.C.  
(Arasca)  
Showroom no. 3, ground floor,  
Shaiki Omar Obaid Al  
Majid Building,  
Building no. 215-603,  
TEL : 009714 - 2861 362  
FAX : 009714 - 2861 364  
Vivek Singh  
vivek@arasca.ae  
www.arasca.ae

**UNITED KINGDOM**

MR. RESISTOR  
Leigh Everett  
+442088742234  
leigh@mr-resistor.co.uk  
sales@mr-resistor.co.uk  
21 Lydden Road, Wandsworth  
London SW18 4LT  
www.mr-resistor.co.uk







**KLUŚ.**

**PL / §** Firma Kluś na podstawie art. 25 ust. 1 pkt. 1b ustawy z dnia 4 lutego 1994 roku o prawie autorskim i prawach pokrewnych wyraźnie zastrzega, że zdjęcia i wszelkie materiały graficzne zamieszczone na stronie [www.KlusDesign.eu](http://www.KlusDesign.eu) oraz w Katalogu Firmy Klus są jej własnością. Korzystanie z materiałów Firmy Kluś bez jej zgody jest nielegalne. Wykorzystywanie materiałów Firmy Kluś do promocji innych produktów niż Firmy Kluś jest nielegalne.

**DE / §** Firma Kluś behält sich aufgrund des Art.25 Abs. 1 Punkt 1b des Gesetzes vom 4. Februar 1994 über das Urheberrecht und die verwandten Rechte ausdrücklich vor, daß die Aufnahmen, Fotos und jegliche graphische Materialien auf der Webseite [www.KlusDesign.eu](http://www.KlusDesign.eu) sowie im Katalog der Firma Klus im Eigentum der Firma Klus stehen. Die Nutzung der Materialien der Firma Kluś ohne deren Genehmigung ist illegal. Die Inanspruchnahme der Materialien der Firma Kluś zum Zwecke der Absatzförderung und Promotion von Produkten, die anders als die Produkte der Firma Kluś sind, ist illegal.

**EN / §** All photos and graphic materials included on the website: [www.KlusDesign.eu](http://www.KlusDesign.eu) and in the catalog are the property of Kluś Company. Using any of those materials without Kluś Company permission is illegal. Using any of those materials to promote products of other companies, besides Kluś, is illegal.

